

غسالة الصحون

## دليل المستخدم

WQP15-WU7633G(SS)-KSA



SmartHome



قم بتنزيل التطبيق وتفعيل  
المنتج

إشعارات التحذير: قبل استخدام هذا المنتج، يرجى قراءة هذا الدليل بعناية والاحتفاظ به للرجوع إليه في المستقبل.  
يخضع التصميم والمواصفات للتغيير دون إشعار مسبق لتحسين المنتج.  
استشر الوكيل أو الشركة المصنعة للحصول على التفاصيل.  
الرسم البياني أعلاه هو للإشارة فقط. يرجى أن يسود مظهر المنتج الفعلي.

شكرا لاختياركم ميديا! قبل استخدام منتج ميديا الجديد، يرجى قراءة هذا الدليل بدقة للتأكد من أنك تعرف كيفية تشغيل الميزات والوظائف التي يوفرها جهازكم الجديد بطريقة آمنة.

## المحتويات

- 1.....رسالة شكر
- 2.....تعليمات السلامة
- 8.....المواصفات
- 10.....نظرة عامة على المنتج
- 12.....دليل البدء السريع
- 13.....تركيب المنتج
- 17.....تعليمات التشغيل
- 34.....إعداد التطبيق وتشغيله
- 36.....التنظيف والصيانة
- 39.....استكشاف الأخطاء وإصلاحها
- 43.....العلامات التجارية وحقوق التأليف والنشر والبيان القانوني
- 44.....التخلص وإعادة التدوير
- 45.....إشعار حماية البيانات
- 46.....إعلان المطابقة

# تعليمات السلامة

## الاستخدام المقصود

- تهدف إرشادات السلامة التالية إلى منع المخاطر أو التلف غير المتوقع الناتج عن التشغيل غير الآمن أو غير الصحيح للجهاز. يرجى التحقق من العبوة والأجهزة عند الوصول للتأكد من أن كل شيء يكون سليماً لضمان التشغيل الآمن. إذا وجدت أي ضرر، يرجى الاتصال ببائع التجزئة أو الوكيل.
- يرجى ملاحظة أن التعديلات أو التغييرات على الجهاز غير مسموح بها من أجل سلامتكم. قد يتسبب الاستخدام غير المقصود في مخاطر وفقدان مطالبات الضمان.

## شرح الرموز

### خطر

يشير هذا الرمز إلى وجود مخاطر على حياة وصحة الأشخاص بسبب الغازات شديدة الاشتعال.



### تحذير الجهد الكهربائي

يشير هذا الرمز إلى وجود خطر على حياة الأشخاص وصحتهم بسبب الجهد الكهربائي.



### تحذير

تشير كلمة الإشارة إلى خطر بدرجة متوسطة من المخاطر؛ وإذا لم يتم تجنبه، فقد يؤدي إلى الوفاة أو الإصابة الخطيرة.



### حذر

تشير كلمة الإشارة إلى وجود خطر بدرجة منخفضة من المخاطر؛ وإذا لم يتم تجنبها، قد تؤدي إلى إصابة طفيفة أو متوسطة.



### انتباه

تشير كلمة الإشارة إلى معلومات مهمة (مثل الأضرار التي لحقت بالممتلكات)، ولكن ليس الخطر.



### مراقبة التعليمات

يشير هذا الرمز إلى أنه يجب على فني الخدمة تشغيل هذا الجهاز وصيانته فقط وفقاً لتعليمات التشغيل.



اقرأ تعليمات التشغيل هذه بعناية وانتباه قبل استخدام / تشغيل الوحدة واحتفظ بها في المنطقة المجاورة مباشرة لموقع التركيب أو الوحدة لاستخدامها لاحقاً!

- عند استخدام غسالة الأطباق الخاصة بك، اتبع الاحتياطات المذكورة أدناه:
- لا يمكن إجراء التركيب والإصلاح إلا من قبل فني مؤهل.
- هذا الجهاز مخصص للاستخدام في التطبيقات المنزلية والتطبيقات المشابهة مثل:
  - مناطق مطبخ الموظفين في المحلات التجارية والمكاتب وبيئات العمل الأخرى؛
  - المزارع؛
  - من قبل العملاء في الفنادق والموتيلات والبيئات السكنية الأخرى؛
  - بيئات من نوع غرفة الضيوف أو مثوى.
- يمكن استخدام هذا الجهاز بواسطة الأطفال الذين تبلغ أعمارهم 8 سنوات أو أكثر والأشخاص ذوي القدرات البدنية والحسية والعقلية المنخفضة أو تنقصهم الخبرة والمعرفة بشرط تلقيهم إشرافاً أو تعليمات بشأن استخدام الجهاز بطريقة آمنة وفهم المخاطر المترتبة.
- لا يجب أن يلعب الأطفال بالجهاز. التنظيف والصيانة بواسطة المستخدم لا يجوز أن يقوم بها الأطفال بدون رقابة. (بالنسبة 1-EN60335)
- لا يستهدف هذا الجهاز الأشخاص (بما في ذلك الأطفال) الذين يعانون من نقص في القدرات البدنية أو الحسية أو العقلية، أو نقص الخبرة والمعرفة، إلا إذا كانوا قد تلقوا إشرافاً أو تعليمات تتعلق باستخدام الجهاز من قبل شخص مسؤول عن سلامتهم. (بالنسبة 1-IEC60335)
- قد تكون مواد التغليف خطرة على الأطفال!
- يجب مراقبة الأطفال للتأكد من أنهم لا يلعبون بالجهاز. هذا الجهاز للاستخدام المنزلي الداخلي فقط.
- للحماية من خطر الصدمة الكهربائية، لا تغمر الوحدة أو السلك أو القابس في الماء أو سائل آخر.
- يرجى فصل الجهاز قبل تنظيف الجهاز وصيانته. استخدم قطعة قماش ناعمة مبللة بصابون خفيف، ثم استخدم قطعة قماش جافة لمسحها مرة أخرى.
- في حالة تلف سلك الطاقة، يجب استبداله من قبل الشركة المصنعة أو وكيل الخدمة أو شخص مؤهل بالمثل لتجنب خطر.

## ⚠️ تعليمات حول الأرض

- يجب تأريض هذا الجهاز. في حالة حدوث عطل ، سيقال التأريض من خطر حدوث صدمة كهربائية من خلال توفير مسار أقل مقاومة للتيار الكهربائي. هذا الجهاز تجهز بقابس موصل تأريض.
- يجب توصيل القابس بالمنفذ المناسب يتم تركيبه وتأريضه وفقاً لجميع القوانين واللوائح المحلية.
- يمكن أن يؤدي التوصيل غير الصحيح لموصل تأريض المعدات إلى خطر حدوث صدمة كهربائية.
- قم بإجراء التحقق من قبل كهربائي مؤهل أو ممثل خدمة إذا كنت تشك في ما إذا كان الجهاز مؤرضاً بشكل صحيح.
- لا تقم بتعديل القابس المزود للجهاز إذا كان لا يتناسب مع المقبس.
- لديك المقبس مناسب مثبت من قبل كهربائي مؤهل.
- لا تسيء أو تجلس أو تقف على باب غسالة الأطباق.
- لا تقم بتشغيل غسالة الأطباق الخاصة بك إلا إذا كانت جميع لوحات العلب في مكانها الصحيح.
- افتح الباب بحرص شديد إذا كانت غسالة الصحون تعمل، فهناك خطر تسرب المياه للخارج.
- لا تضع أي أشياء ثقيلة على الباب و لا تقف عليه في حال كان مفتوحاً. يمكن أن يميل الجهاز إلى الأمام.
- عند تحميل العناصر المراد غسلها:
  - 1) حدد موقع الأشياء الحادة بحيث لا تسبب تلفاً للباب؛
  - 2) تحذير: يجب تحميل السكاكين والأدوات الأخرى ذات النقاط الحادة في السلة مع وضع نقاطها الحادة للأسفل أو وضعها في وضع أفقي.
- بعض منظفات غسالة الأطباق تكون شديدة القلوية. يمكن أن تكون خطيرة للغاية إذا ابتلعت. ينبغي تجنب ملامسة الجلد والعينين وأبعد الأطفال عن غسالة الأطباق عندما يكون الباب مفتوحاً.
- قم بالتأكد من عدم وجود بقايا المنظفات بعد الانتهاء من دورة الغسيل.
- لا تغسل المواد البلاستيكية في حال لم تحتوي على علامة "قابلة للغسيل في غسالة

الصحون" أو ما يعادلها.

- بالنسبة للعناصر البلاستيكية غير المميزة التي لم يتم وضع علامة عليها، قم بالاستعلام عن توصيات الشركة المصنعة.
- استخدم المنظفات وعوامل الشطف الموصى بها للاستخدام في غسالة الأطباق الأوتوماتيكية فقط.
- لا تستخدم أبدًا الصابون أو منظفات الغسيل أو منظفات الغسيل اليدوي في غسالة الأطباق.
- لا ينبغي ترك الباب مفتوحًا ، لأن هذا قد يزيد من خطر التعثر.
- أثناء التركيب، يجب ألا يكون سلك الطاقة مثنيا أو مسطحا بشكل مفرط أو خطير.
- لا تتلاعب بالضوابط.
- يجب توصيل الجهاز بصمام المياه الرئيسي باستخدام مجموعات خرطوم جديدة. ينبغي عدم إعادة استخدام المجموعات القديمة.
- لتوفير الطاقة، في وضع الاستعداد، سيتحول الجهاز تلقائيا بعد 15 دقيقة دون أي تفاعل من المستخدم.
- الحد الأقصى لأوامر إعدادات الغسيل هو 15.
- الحد الأقصى المسموح به لضغط المياه هو 1 ميغا باسكال.
- الحد الأدنى المسموح به لضغط المياه هو 0.04 ميغا باسكال.

- للتخلص من العبوة والجهاز ، يرجى الذهاب إلى مركز إعادة التدوير. لذلك، قم بقطع سلك إمداد الطاقة وإجعل جهاز إغلاق الباب غير صالح للاستخدام.
- يتم تصنيع عبوات الورق المقوى من الورق المعاد تدويره ويجب التخلص منه في مجموعة نفايات الورق لإعادة التدوير.
- من خلال التخلص من هذا المنتج بشكل صحيح ، سوف تساعد في منع عواقب السلبية محتملة على البيئة وصحة الإنسان، والتي يمكن أن تنتج في حالة التخلص الغير المناسبة لهذا المنتج.
- لمزيد من المعلومات التفصيلية حول إعادة تدوير هذا المنتج، يرجى الاتصال بمكتب المدينة المحلي ومركز خدمة التخلص من النفايات المنزلية.
- التخلص: لا تتخلص من هذا المنتج كنفايات بلدية غير مصنفة. من الضروري جمع هذه النفايات بشكل منفصل ومعالجتها بشكل خاص.



# المواصفات

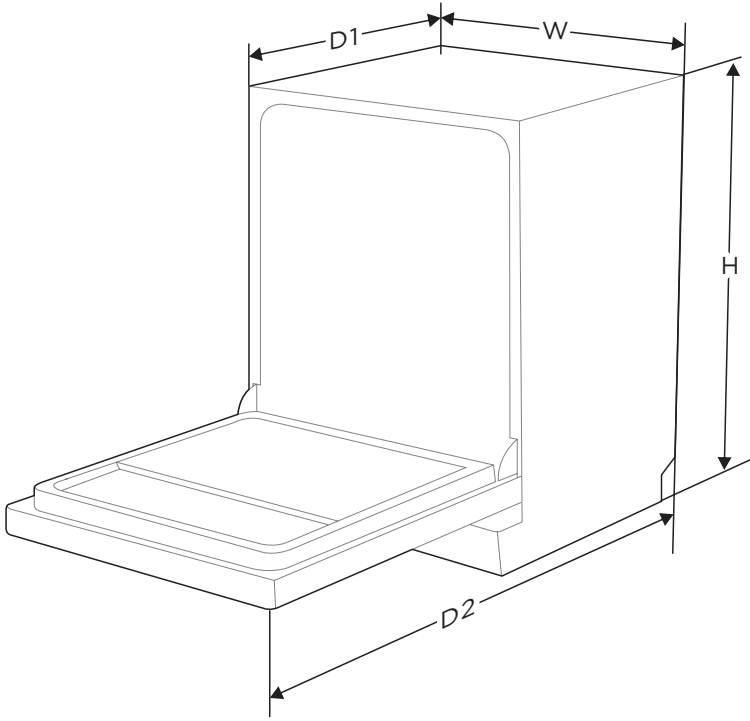

845 مم

الارتفاع (H)

598 مم

العرض (W)

600 مم (مع إغلاق الباب)

العمق (D1)

1175 مم (مع فتح الباب بمقدار 90 درجة)

العمق (D2)

## نموذج معلومات المنتج (SASO 3029: 2023)

اسم المورد أو العلامة التجارية: مبديا

معرف النموذج: WQP15-WU7633G(SS)-KSA

معلومات المنتج العامة:

معامل	القيمة	معامل	القيمة
القدرة المقدرة (أ) (ps)	15	الأبعاد بوحدة سم	ارتفاع 85 عرض 60 العمق 60
المبادرة الاقتصادية لأوروبا (أ)	37,9	فئة كفاءة الطاقة (أ)	B (ج)
مؤشر أداء التنظيف (أ)	1,125	مؤشر أداء التحفيف (أ)	1,065
الرقم القياسي لاستهلاك المياه (أ)	6,17	فئة استهلاك المياه (أ)	B
استهلاك الطاقة بالكيلوواط ساعة [لكل دورة] ، بناء على برنامج eco باستخدام الماء البارد. سيستخدم استهلاك الطاقة الفعلي على كيفية استخدام الجهاز.	0,654	استهلاك المياه بوحدة لتر [لكل دورة] بناء على برنامج eco. سيستخدم استهلاك الماء الفعلي على كيفية استخدام الجهاز وصلابة الماء.	9,8
مدة البرنامج (أ) (ساعة: دقيقة)	3:40	النوع	قائمة بذاتها
انبعاثات الضوضاء الصوتية المحمولة جوا (أ) (ديسبل (أ) re 1 pW)	42		
وضع إيقاف التشغيل (واط)	0,49	وضع الاستعداد (واط)	1,00
بدء التأخير (واط) (إذا كان ذلك ممكنا)	1,00	الاستعداد الشبكي (واط) (إن وجد)	2,00
الجهد المقدر (فولت)	230-220	الوزن الصافي (كجم)	51
التردد (هرتز)	60	استهلاك الطاقة السنوي (كيلوواط ساعة)	98
استهلاك الطاقة (واط)	1930-1760	الاستهلاك السنوي للمياه (لتر)	1470

(أ) لبرنامج ECO.

(ب) لا تعتبر التغييرات التي تطرأ على هذه البنود ذات صلة لأغراض الفقرة 4 من المادة 4 من اللائحة (الاتحاد الأوروبي) 2017/1369.

(ج) إذا قامت قاعدة بيانات المنتج تلقائيا بإنشاء المحتوى النهائي لهذه الخلية، فلا يجوز للمورد إدخال هذه البيانات.

(د) لائحة المفوضية (الاتحاد الأوروبي) 2019/2022 المؤرخة في يوم 1 أكتوبر 2019 التي تحدد متطلبات التصميم البيئي للغسالات  
الصحون المنزلية وفقا للتوجيه 2009/125/المفوضية الأوروبية للبرلمان الأوروبي والمجلس المعدل للائحة المفوضية (المفوضية  
الأوروبية) 1275/2008 والغاء لائحة المفوضية (الاتحاد الأوروبي) 1016/2010  
(انظر الصفحة 267 من هذه الجريدة الرسمية)

# نظرة عامة على المنتج

## تعليمات التعبئة والتغليف

1. قم بتفكيك حزام التعبئة لمربع التعبئة والتغليف.

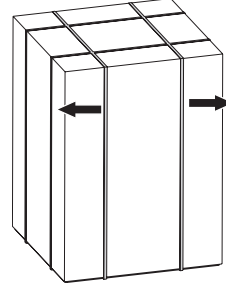

3. قم بإزالة الألواح حول الجهاز.

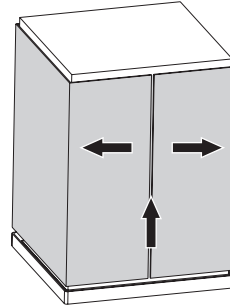

2. قم بإزالة صندوق التغليف من الجهاز.

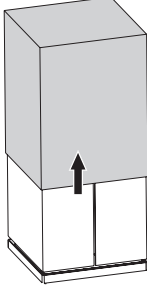

4. قم بإزالة كيس التغليف من الجهاز.

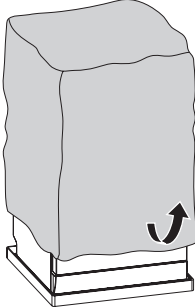

5. قم بإزالة الجهاز من لوحة بطاقة التغليف في الطرف السفلي.

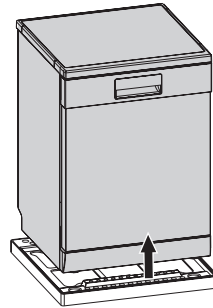

6. أخرج الرغوة والقطن اللولوي داخل الجهاز.

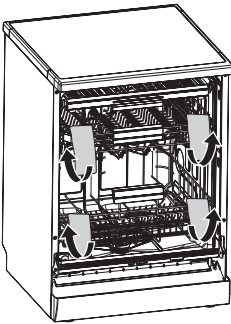

للحصول على أفضل أداء من غسالة الأطباق، اقرأ جميع تعليمات التشغيل قبل استخدامها لأول مرة.

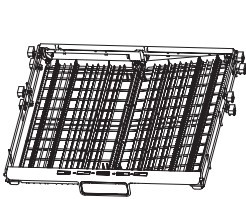
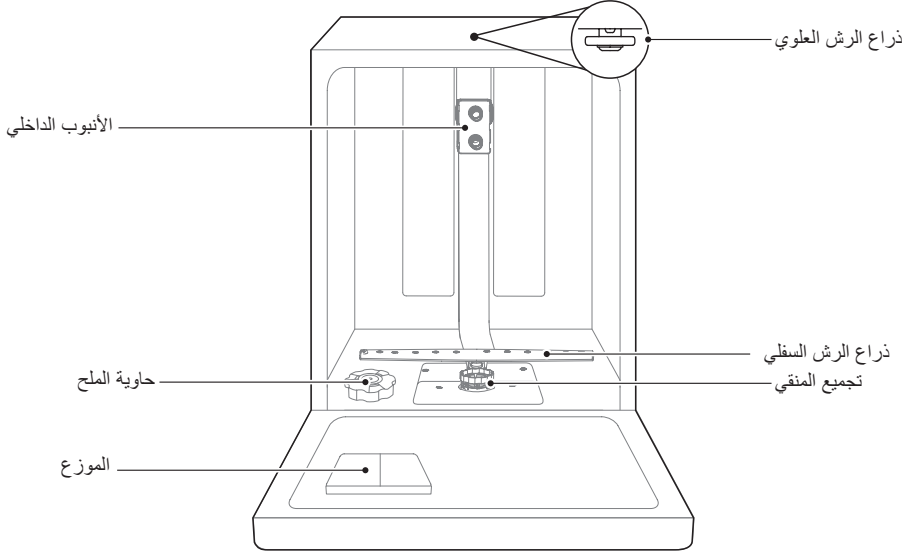

رف أدوات المائدة

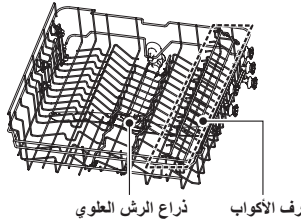

السلة العلوية

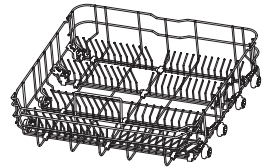

السلة السفلية

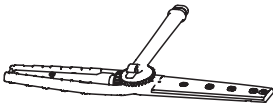

### نظام رش الماء بـ 360 درجة

يستخدم ذراع الرش المبتكر الاختراق محورين دوارين منفصلين لزيادة رش الماء إلى جميع أركان غسالة الصحون، مما يضمن حصول كل عنصر على تنظيف استثنائي.

### ملاحظة

الصور هي للإشارة فقط، قد تختلف النماذج المختلفة.

# دليل البدء السريع

يرجى قراءة المحتوى المقابل في دليل التعليمات لمعرفة طريقة التشغيل التفصيلية.

1. تركيب غسالة الأطباق

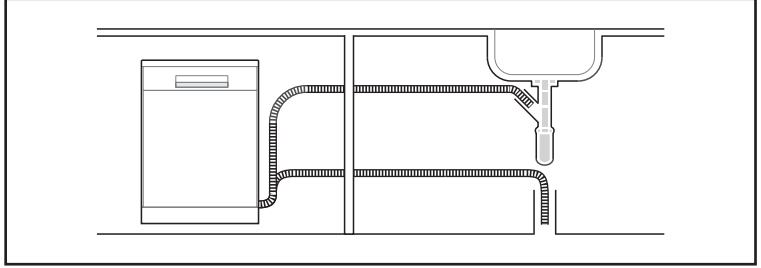

3. قم بتحميل السلال.

2. قم بإزالة بقايا أكبر من الأطباق.  
قم بتجنب الشطف المسبق.

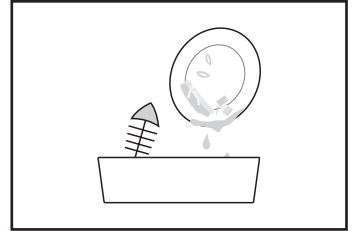
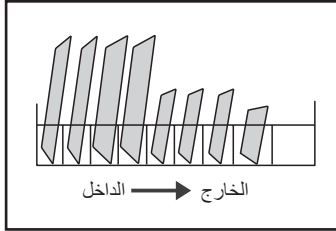

5. حدد برنامجا مناسباً وابدأ تشغيل غسالة الصحون.

4. قم بملء الموزع بالمنظفات وشطف المساعدات.

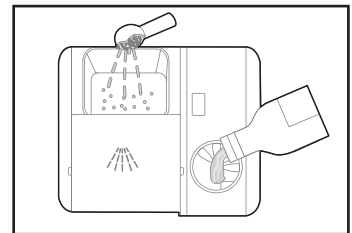
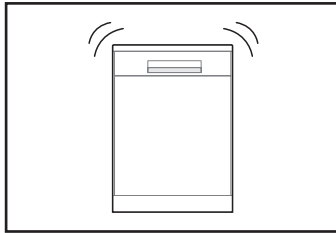

# تركيب المنتج

⚠ تحذير

خطر الصدمة الكهربائية  
افصل الطاقة الكهربائية قبل تركيب غسالة الأطباق.  
الفشل في فعل ذلك قد يتسبب في الوفاة أو صدمات كهربائية.



⚠ انتباه

يجب أن يتم تركيب الأنابيب والأجهزة الكهربائية بواسطة مختصين.

عن توصيل الطاقة

⚠ تحذير

للسلامة الشخصية:

لا تستخدم سلك تمديد أو قابس محول مع هذا الجهاز. لا تقم بقطع أو إزالة وصلة التأريض لسلك الطاقة في أي ظرف من الظروف.

متطلبات كهربائية

يرجى إلقاء نظرة على ملصق التصنيف لمعرفة جهد التصنيف وتوصيل غسالة الأطباق بمصدر الطاقة المناسب. استخدم المصير المطلوب 10A / 13A / 16A أو مصهر تأخير الوقت أو قاطع الدائرة الموصى به وتوفير دائرة منفصلة تخدم هذا الجهاز فقط.

الاتصال الكهربائي

تأكد من أن جهد التيار الكهربائي وتردده يتوافق مع تلك الموجودة على لوحة التصنيف. فقط أدخل القابس في مقبس كهربائي مؤرض بشكل صحيح. إذا كان المقبس الكهربائي الذي يجب توصيل الجهاز به غير مناسب للقابس، فاستبدل المقبس، بدلاً من استخدام محولات أو ما شابه. ذلك لأنها قد تسبب ارتفاع درجة الحرارة والحروق.

⚠ قم بالتأكد من وجود تأريض مناسب قبل الاستخدام

إمدادات المياه والصرف

توصيل المياه الباردة

قم بتوصيل خرطوم تزويد الماء البارد بموصل ملولب 3 / 4 (بوصة) وتأكد من أنه مثبت بإحكام في مكانه.

إذا كانت أنابيب المياه جديدة أو لم يتم استخدامها لفترة طويلة من الزمن، فاترك المياه تجري للتأكد من نضافة المياه. هذا الاحتياط ضروري لتجنب خطر انسداد مدخل المياه وإتلاف الجهاز.



خرطوم الإمداد العادي



خرطوم إمداد الأمني

## حول خرطوم الإمداد الأمني

يتألف خرطوم السلامة من جدران مزدوجة. يضمن النظام تدخله عن طريق منع تدفق المياه في حالة كسر خرطوم الإمداد وعندما يكون الفضاء الجوي بين خرطوم الإمداد نفسه والخرطوم المموج الخارجي مليئًا بالماء.

## كيفية توصيل خرطوم السلامة

1. اسحب خرطوم الإمداد الآمن من حجرة التخزين الموجودة في الجزء الخلفي من غسالة الصحون.
2. قم بربط راغي خرطوم السلامة بالصنوبر بسمك 3 / 4 بوصة.
3. قم بتشغيل الماء بالكامل قبل بدء تشغيل غسالة الصحون.

## كيفية فصل خرطوم السلامة

1. قم بإيقاف تشغيل المياه.
2. فك براغي خرطوم السلامة من الصنوبر.

## توصيل خرطوم الصرف

أدخل خرطوم التصريف في أنبوب التصريف بقطر لا يقل عن 4 سم، أو اتركه يصل إلى الحوض ، مع التأكد من تجنب ثنيه أو تعجيدده. يجب أن يكون ارتفاع أنبوب التصريف أقل من 1000 مم، ويجب عدم غمر الطرف الحر للخرطوم في الماء لتجنب التدفق المعاكس له.

⚠ يرجى تثبيت خرطوم التصريف بإحكام في أي من الموضعين A أو B

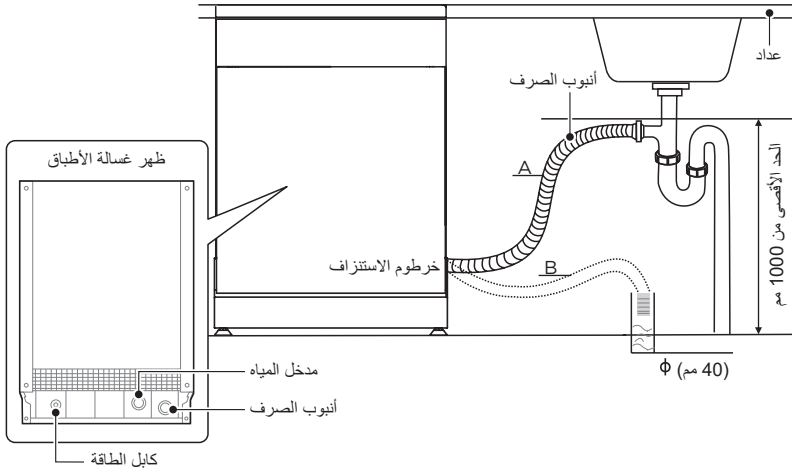

## كيفية تصريف المياه الزائدة من الخراطيم

إذا كان مكان الاتصال بأنبوب التصريف أعلى من 1000 مم، فقد يبقى الماء الزائد في خرطوم التصريف. سيكون من الضروري تصريف المياه الزائدة من الخراطيم إلى وعاء أو وعاء مناسب يتم الاحتفاظ به خارج الحوض وأذناه.

### مخرج المياه

قم بتوصيل خرطوم المياه. يجب تركيب خرطوم الصرف بشكل صحيح لتجنب تسرب المياه. تأكد من أن خرطوم تصريف المياه غير ملتوي أو مرود.

### خرطوم التمديد

إذا كنت بحاجة إلى ملحق خرطوم تصريف، فتأكد من استخدام خرطوم تصريف مماثل. يجب ألا يزيد طوله عن 4 أمتار، وإلا يمكن تقليل تأثير تنظيف غسالة الأطباق.

### توصيل سيفون

يجب أن يكون توصيل النفايات على ارتفاع أقل من 1000 مم (حد أقصى) من أسفل الطبق.

## وضع الجهاز

وضع الجهاز في الموقع الصحيح. يجب أن يستقر الظهر على الحائط خلفه، وعلى الجانبين، على طول الخزانات أو الجدران المجاورة. تم تجهيز غسالة الصحون بخراطيم إمداد المياه والصرف التي يمكن وضعها إما على الجانب الأيمن أو الأيسر لتسهيل التركيب الصحيح.

### تسوية الجهاز

بمجرد وضع الجهاز للتسوية، يمكن تعديل ارتفاع غسالة الصحون عن طريق تعديل مستوى الشد للقدم. في أي حال، لا ينبغي أن يميل الجهاز أكثر من 2 درجة

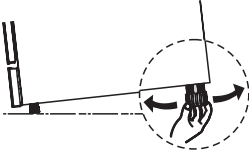

## التركيب بشكل منفصل

### النوع 1: تركيب بين الخزائن الموجودة

تم تصميم ارتفاع غسالة الأطباق بـ 845 مم للسماح بتركيب الغسالة بين الخزانات الموجودة بنفس الارتفاع في المطابخ الحديثة المجهزة. يمكن ضبط القدمين للوصول إلى الارتفاع الصحيح.

لا يتطلب الجزء العلوي المصفي من الجهاز أي عناية خاصة لأنه مقاوم للحرارة ومقاوم للخدش والبقع.

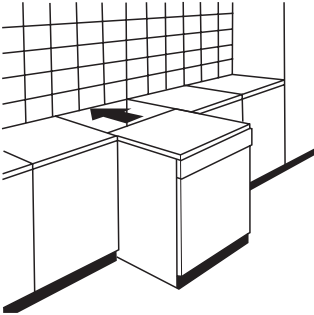



## النوع 2: تحت سطح العمل الموجود

(عند التركيب تحت سطح العمل)

في معظم الميطبخ الحديثة المجهزة، يوجد سطح عمل واحد فقط بحيث يتم تركيب الخزانات والأجهزة الكهربائية تحته. في هذه الحالة، قم بإزالة سطح العمل لغسالة الأطباق عن طريق تفكيك المسامير الموجودة أسفل الحافة الخلفية لسطح العمل (أ).

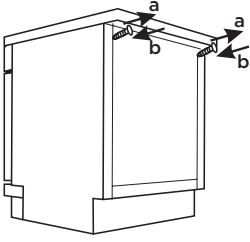

### ⚠ انتباه

بعد إزالة الجزء العلوي من العمل، يجب تركيب البراغي مرة أخرى أسفل الحافة الخلفية للجزء العلوي (ب).

### اختيار أفضل مكان لغسالة الأطباق

يجب أن يكون موضع تركيب غسالة الأطباق بالقرب من المدخل الحالي وخرطوم التصريف ومقيس الطاقة. رسومات أبعاد الوحدة وموضع تركيب غسالة الأطباق

1. أبعاد الكابينة أقل من 5 مم بين أعلى غسالة الأطباق ووحدة المطبخ والباب الخارجي في نفس موازنة وحدة المطبخ.

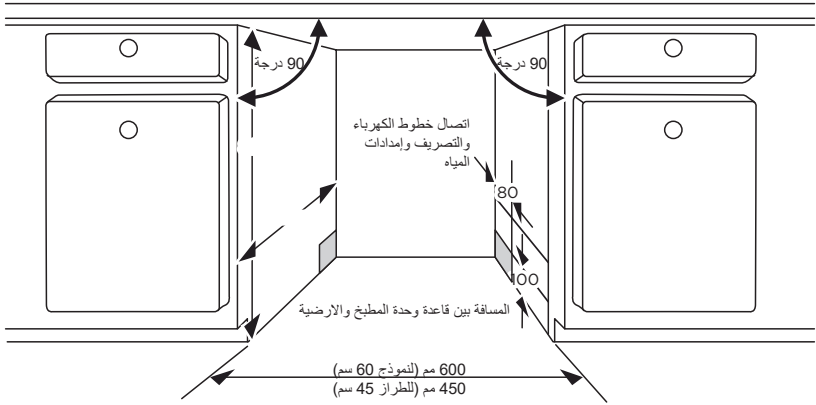

2. إذا كانت غسالة الأطباق مركبة في زاوية الخزانة، فيجب أن يكون هناك بعض المساحة عند فتح الباب.

اعتمادا على مكان مقيس التيار الكهربائي، قد تحتاج إلى قطع فتحة في جانب الخزانة المقابل. ⚠

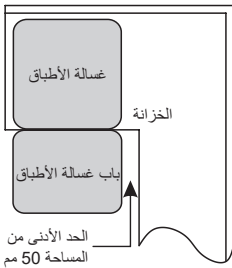

الحد الأدنى من المساحة 50 مم

# تعليمات التشغيل

## لوحة التحكم

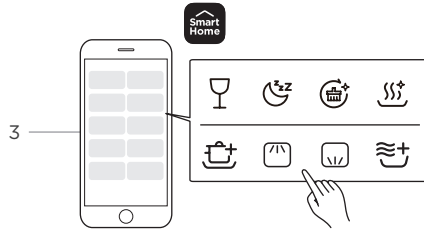
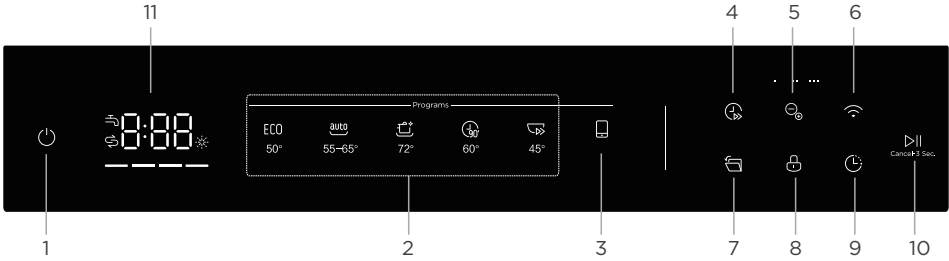

الوصف			
• اضغط على هذا الزر لتشغيل غسالة الأطباق.	Power (الطاقة)	⏻	الرقم 1
• هذا هو البرنامج القياسي، وهو مناسب لتنظيف أدوات المائدة المتسخة بشكل طبيعي، وهو البرنامج الأكثر كفاءة من حيث استهلاكه الشامل للطاقة والمياه لهذا النوع من أدوات المائدة.	ECO ECO		الرقم 2 أزرار البرنامج
• الغسل بالاستشعار التلقائي، الأواني الفخارية المتسخة بخفة أو عادة أو المتسخة بشدة مع أو بدون الغذاء المجفف عليه.	Auto (الأوتوماتيكي)	⏺	
• للأواني الفخارية المتسخة بشدة والأواني والمقالي والأطباق المتسخة عادة والخ ذات الغذاء المجفف.	+IntensiveCare (العناية المركزة +)	⏻+	
• للأحمال المتسخة عادة التي تحتاج إلى الغسل لمدة 90 دقيقة.	90 min (90 دقيقة)	⌚	
• غسيل أقصر للأواني شديدة الاتساخ التي لا تحتاج إلى تجفيف.	Rapid (السرير)	⏻	

الوصف		
<ul style="list-style-type: none"> <li>• يشير هذا الزر إلى مجموعة متنوعة من برامج الغسيل أو الوظيفة التي يمكن تحديدها في التطبيق.</li> <li>• اضغط على هذا الزر لتحديد برنامج الغسيل الأخير الذي بدأ في التطبيق. إذا لم يتم تنشيط برنامج الغسيل في التطبيق، فسيتم تنشيط Glass (الزجاج) افتراضيا.</li> <li>• Glass (الزجاج) للأواني الفخارية المتسخة بخفة والزرجاج.</li> <li>• Whisper (الهمس) الضوضاء المنخفض واستهلاك الطاقة العادة، وتستخدم للغسل في المساء.</li> <li>• MachineCare (+) (العناية بالجهاز +) يوفر هذا البرنامج تنظيفا فعالا لغسالة الصحون نفسها.</li> <li>• HygieneCare (+) (العناية الصحية +) استخدام لتعقيم الأطباق والأواني الزجاجية الخاصة بك. أعلى درجة حرارة للماء هي 72 درجة مئوية.</li> </ul>	<p>Cloud wash (الغسل السحابي)</p> 	
<ul style="list-style-type: none"> <li>• ليعمل الصحن الفتره جداء، من الصعب تنظيف الأطباق. (يمكن استخدامه فقط مع وضع ECO ووضع Auto (التلقائي) ووضع IntensiveCare (العناية المركزة +) ووضع 90 min 90 دقيقة) ووضع Whisper (الهمس) ووضع Glass (الزجاج) ووضع HygieneCare (العناية الصحية +)</li> <li>• Upper wash (غسل الرف العلوي) عند تحديد Upper (الرف العلوي)، سيتم غسل الأطباق الموجودة في الرف العلوي فقط. لن يعمل نظام الرش في السلة السفلية.</li> <li>• Lower (غسل الرف السفلي) عند تحديد Lower (الرف السفلي)، سيتم غسل الأطباق الموجودة في الرف السفلي فقط. لن يعمل نظام الرش في السلة العلوية.</li> <li>• Extra Drying (التجفيف الإضافي) لتجفيف الأطباق بشكل كامل. (يمكن استخدامه فقط مع وضع ECO ووضع Auto (التلقائي) ووضع IntensiveCare (العناية المركزة +) ووضع 90 min 90 دقيقة) ووضع Glass (الزجاج) ووضع HygieneCare (العناية الصحية +)</li> </ul>	<p>Function on APP only (الوظيفة على التطبيق فقط)</p> 	<p>الرقم 3</p>
<ul style="list-style-type: none"> <li>• تقليل مدة البرنامج. (لا يمكن استخدامه مع وضع Auto (التلقائي)، وضع Rapid (السرعي)، ووضع MachineCare (العناية بالجهاز +)</li> <li>• اضغط على الزر لاختيار وقت 30 دقيقة 45 دقيقة و60 دقيقة لـ Ion Dishfresh (غسل الأطباق الأيوني) بشكل منفصل، وسيضيئ الرمز المقابل على اللوحة.</li> <li>• اضغط على الزر لأكثر من 3 ثوان. بعد أن يصدر تنبيها قصيرا ويبدأ الرمز في الفلاش ببطء، يكون في حالة ربط الشبكة بالتطبيق.</li> <li>• فلاش المؤشر البنيء يشير إلى أن DW ينتظر الاتصال.</li> <li>• فلاش المؤشر السريع يشير إلى أن جبار الاتصال بـ-DW.</li> <li>• فلاش المؤشر دائما يشير إلى أن يتم توصيل DW إلى جهاز التوجيه اللاسلكي الخاص بك. قم بإيقاف تشغيل اللاسلكي: عند إيقاف تشغيل غسالة الصحون، اضغط على زر الاتصال لمدة 10 ثوان لإيقاف تشغيل اللاسلكي. كرر هذه العملية لتشغيل اللاسلكي.</li> <li>• فك ربط الجهاز: عند تشغيل غسالة الصحون، اضغط على زر Connect (التوصيل) لمدة 15 ثانية لفك ربط الجهاز.</li> <li>• مؤشر Connect (التوصيل): إذا لم ينجح اتصال الشبكة، فسيتم إيقاف تشغيل نقطة الاتصال ومؤشر Connect (التوصيل) تلقائيا بعد 10 دقائق.</li> </ul>	<p>Turbo speed + (سرعة توربو +)</p> <p>Ion Dishfresh (غسل الأطباق الأيوني)</p> <p>Connect (التوصيل)</p>	<p>الرقم 4</p> <p>الرقم 5</p> <p>الرقم 6</p>
<ul style="list-style-type: none"> <li>• بعد الغسيل، سيتم فتح الباب تلقائيا لتحقيق تأثير تجفيف أفضل. (لا يمكن استخدامه مع وضع Rapid (السرعي) اضغط على الزر لتحديد أو إلغاء هذه الوظيفة.</li> <li>• يمكنك الضغط على الزر لتفعيل أو إزالة خيار Auto Open (الفتح التلقائي). يجب عدم سد باب غسالة الصحون عند ضبطه على الفتح تلقائيا. هذا يمكن أن يعطل وظيفة قفل الباب.</li> </ul>	<p>Auto open (الفتح التلقائي)</p>	<p>الرقم 7</p>

الوصف		
<ul style="list-style-type: none"> <li>• يتيح لك هذه الوظيفة قفل الأزرار الموجودة على لوحة التحكم، بحيث لا يمكن للأطفال بدء تشغيل غسالة الصحون عن طريق الخطأ بالضغط على الأزرار الموجودة على اللوحة. يمكن تشغيل زر Power (الطاقة) فقط. لقفل أو إلغاء قفل الأزرار الموجودة على لوحة التحكم، اضغط مع الاستمرار على الأزرار لمدة 3 ثوان في وقت واحد.</li> </ul>	Child lock (قفل الطفل)	الرقم 8
<ul style="list-style-type: none"> <li>• اضغط على الزر لزيادة وقت بدء التأخير. قم بتأخير دورة لمدة تصل إلى 24 ساعة بالزيادة بمقدار ساعة واحدة.</li> </ul>	Delay (التأخير)	الرقم 9
<ul style="list-style-type: none"> <li>• بعد الانتهاء من اختيار البرنامج والوظيفة أو إعداد وقت التأخير، اضغط على هذا الزر للبدء. عند تشغيل برنامج الغسيل، بعد تعليق البرنامج عن طريق فتح الباب، اضغط مع الاستمرار على هذا الزر لمدة 3 ثوان لإلغاء البرنامج والوظيفة الحالية.</li> </ul>	Start / Pause (البدء / الإيقاف المؤقت)	الرقم 10
<ul style="list-style-type: none"> <li>• لإظهار وقت التنكير ووقت التأخير ورمز الخطأ وما إلى ذلك.</li> </ul>		
<ul style="list-style-type: none"> <li>• إذا كان بضيء المؤشر " "، فهذا يعني أن قفل الطفل قيد التشغيل.</li> </ul>	Water Faucet (صنوبر)	الرقم 11 الشاشة
<ul style="list-style-type: none"> <li>• إذا كان المؤشر " " بضيء، فهذا يعني أن مستوى ملح غسالة الأطباق في غسالة الأطباق يكون منخفضاً وتحتاج إلى إعادة تعبئته.</li> </ul>	الملح	
<ul style="list-style-type: none"> <li>• إذا كان المؤشر " " مضيئاً، فهذا يعني أن غسالة الأطباق منخفضة في مساعد الشطف بغسالة الأطباق وتطلب إعادة الماء.</li> </ul>	Rinse Aid (مساعد الشطف)	

## البرامج

يوضح الجدول أدناه البرامج الأفضل بالنسبة لمستويات بقايا الطعام عليها وكمية المنظفات المطلوبة. كما تظهر معلومات مختلفة حول البرامج. قيم الاستهلاك ومدة البرنامج تكون إرشادية فقط باستثناء برنامج ECO. (●) يشير إلى أن البرنامج يستخدم مساعد الشطف في الشطف الأخير.

مساعد الشطف	الماء (لتر)	الطاقة (كيلوواط / ساعة)	وقت التشغيل (دقيقة)	المنظفات الغسل المسبق / الغسل الرئيسي	وصف الدورة	البرنامج
●	9.8	0.654	220	18 / 4 جرام 1 أو 2 علامات التبويب	الغسيل الاعدادي الغسل (50 درجة مئوية) الشطف الشطف (40 درجة مئوية) تجفيف	ECO (SASO 3029: 2023)
●	18.7~8.5	- 0.850 1.550	85-150	18 / 4 جرام 1 أو 2 علامات التبويب	الغسيل المسبق (45 درجة مئوية) الغسل (55-65 درجة مئوية) الشطف الشطف (50-55 درجة مئوية) تجفيف	Auto (الأوتوماتيكي)
●	14.7	1.575	178	18 / 4 جرام 1 أو 2 علامات التبويب	الغسيل الاعدادي الغسل (72 درجة مئوية) الشطف الشطف (70 درجة مئوية) تجفيف	IntensiveCare (العناية المركزة +)

البرنامج	وصف الدورة	المنظفات الغسل المسبق / الغسل الرئيسي	وقت التشغيل (دقيقة)	الطاقة (كيلوواط / ساعة)	الماء (لتر)	مساعد الشطف
●	الغسل (60 درجة مئوية) الشطف الشطف (50 درجة مئوية) تجفيف	22 جرام 1 علامة التويب	90	1.180	11.9	●
○	الغسل (45 درجة مئوية) الشطف (45 درجة مئوية)	12 جرام 1 علامة التويب	30	0.820	11.3	○
●	الغسل الاعادي الغسل (50 درجة مئوية) الشطف (50 درجة مئوية) الشطف (50 درجة مئوية) تجفيف	18 / 4 جرام 1 أو 2 علامات التويب	120	0.995	14.8	●
●	الغسيل المسبق (30 درجة مئوية) غسل (55 درجة مئوية) الشطف الشطف (55 درجة مئوية) تجفيف	18 / 4 جرام 1 أو 2 علامات التويب	270	1.415	14.9	●
●	الغسل (72 درجة مئوية) الشطف الشطف (65 درجة مئوية) تجفيف	18 / 4 جرام 1 أو 2 علامات التويب	150	1.350	10.8	●
●	الغسل الاعادي الغسل (72 درجة مئوية) الشطف الشطف (70 درجة مئوية) تجفيف	22 جرام 1 أو 2 علامات التويب	159	1.485	14.5	●

### ملاحظة

يعد برنامج ECO مناسباً لتنظيف أدوات المائدة الممتسخة بشكل طبيعي؛ ولهذا الاستخدام، هو البرنامج الأكثر كفاءة (SASO 3029:2023) من حيث استهلاكه الشامل للطاقة والمياه، ويستخدم لتقييم الامتثال للمعايير السعودية.

**ECO**

## تحضير وتحميل الأطباق

ضع في اعتبارك شراء أواني محددة بأنها مقاومة لغسالة الصحون. بالنسبة لعناصر معينة، احدد برنامجاً بأدنى درجة حرارة ممكنة. لمنع الضرر، لا تأخذ الزجاج والساكنين من غسالة الصحون مباشرة بعد انتهاء البرنامج.

### لغسل أدوات المائدة / الأطباق التالية

ليست مناسبة

أدوات تناول الطعام مع مقابض خشبية من القرن الصيني أو من عرق اللؤلؤ

مواد بلاستيكية غير مقاومة للحرارة

أدوات المائدة القديمة ذات الأجزاء المصقفة التي لا تقاوم درجة الحرارة

أدوات المائدة أو الأطباق

عناصر بيوتر أو نحاسية

زجاج الكريستال

المواد الفولاذية قابلة للصدأ

صحون خشبية

العناصر المصنوعة من الألياف الاصطناعية

### ذات ملاءمة محدودة

يمكن أن تصبح بعض أنواع النظارات باهتة بعد كثرة غسلها

تميل أجزاء الفضة والالمنيوم إلى التمتع لونها أثناء الغسيل

قد تتلاشى أنماط المزجج إذا غسلت الجهاز في كثير من الأحيان

### توصيات التحميل في غسالة الأطباق

اكشط أي قطع كبيرة من الطعام المتبقي. يلبين بقايا الطعام المحترق في المقلاة. ليس من الضروري شطف الأطباق تحت الماء الجاري.

للحصول على أفضل أداء لغسالة الأطباق، اتبع إرشادات التحميل هذه.

**(قد تختلف الميزات والمظاهر السلل و أدوات المائدة عن الموديل الخاص بك.)**

ضع الأشياء في غسالة الأطباق بالطريقة التالية:

ينبغي أن تواجه العناصر مثل الكؤوس والزجاجات والأواني والمقالي وما إلى ذلك للأسفل.

يجب أن يتم تحميل العناصر المنحنية، أو تلك التي تحتوي على تجاويف، بانحراف حتى يمكن تشغيل المياه.

جميع الأواني مرصوفة بشكل آمن ولا يمكن أن تنقلب.

يتم وضع جميع الأواني بحيث تدور أذرع الرش بحرية أثناء الغسيل.

قم بتحميل العناصر المجوفة مثل الأكواب، والنظارات، والمقالي، وما إلى ذلك، مع فتح الفتحة لأسفل حتى لا تتجمع المياه في الوعاء أو القاعدة عميقة.

يجب ألا تكون الأطباق وأدوات المائدة داخل بعضها البعض أو تغطي بعضها البعض.

لتجنب التلف، يجب ألا تلمس الأكواب الزجاجية بعضها البعض.

تم تصميم السلة العلوية لتحمل الأطباق الحساسة والأخف وزناً مثل النظارات وأكواب الشاي والقهوة.

تشكل الساكنين ذات الشفرات الطويلة المخزنة في وضع رأسي خطراً محتملاً

يجب وضع الأدوات الطويلة و / أو الحادة من الأواني مثل ساكنين النحت بشكل أفقي في السلة العلوية.

فضلاً لا تزيد الحمولة في غسالة الصحون. هذا مهم للحصول على نتائج جيدة واستهلاك معقول للطاقة.

### ملاحظة

لا يجب غسل الأشياء الصغيرة جداً في غسالة الصحون لأنها قد تسقط بسهولة من السلة.

## انزع الصحون

لمنع تساقط المياه من السلة العلوية إلى السلة السفلية ، نوصي بتفريغ السلة السفلية أولاً ثم السلة العلوية.

**تحذير** 



العناصر ستكون ساخنة! لمنع التلف، لا تخرج الزجاج وأدوات المائدة من غسالة الأطباق لمدة 15 دقيقة تقريباً بعد انتهاء البرنامج.



### تحميل السلة العلوية

تم تصميم السلة العلوية لتحمل المزيد من أواني الأطباق الأخف وزناً مثل النظارات وأكواب القهوة والشاي والصحون ، بالإضافة إلى الأطباق والأوعية الصغيرة والمقالي الضحلة (طالما أنها ليست متسخة للغاية). ضع الأطباق وأدوات الطهي حتى لا تتحرك عند رش الماء.

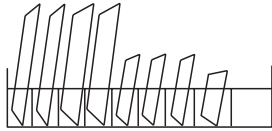

### تحميل السلة السفلية

نقترح عليك وضع أشياء كبيرة وصعبة التنظيف في السلة السفلية: مثل الأواني والمقالي والأغذية وأطباق الخدمة والأوعية كما هو موضح في الشكل أدناه. يفضل وضع الأطباق والأغذية على جانب الرفوف لتجنب عرقلة دوران ذراع الرش العلوي. الحد الأقصى من القطر الموصى به للألواح أمام موزع المنظفات هو 19 سم، وهذا لا يعيق فتحه.

### تحميل رف أدوات المائدة

يجب وضع أدوات المائدة في رف أدوات المائدة بشكل منفصل عن بعضها البعض في المواضع المناسبة. ينبغي تجنب تداخل أدوات المائدة لمنع أداء التنظيف غير الكافي.

## تحميل السلال وفقا لأحكام SASO 3029: 2023

سيساهم تحميل غسالة الأطباق بكامل طاقتها في توفير الطاقة والمياه.

### 1. السلة العلوية:

العنصر	الرقم
الكؤوس	1
الصحنات	2
النظارات	3
الأكواب	4
الوعاء الزجاجي	5
أطباق الحلويات	6

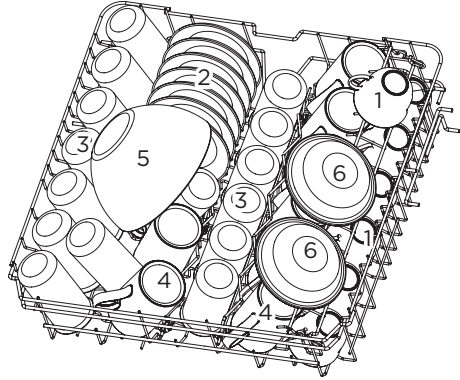

### 2. السلة السفلية:

العنصر	الرقم
وعاء الفرن	7
أطباق الحلوى	8
أطباق عشاء	9
أطباق الشوربة	10
طبق بيضاوي	11
أطباق حلويات من الميلامين	12
السلطانيات من الميلامين	13
الوعاء الصغير	14

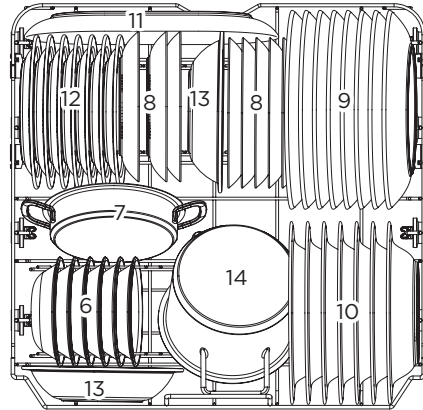



### 3. رف أدوات المائدة:

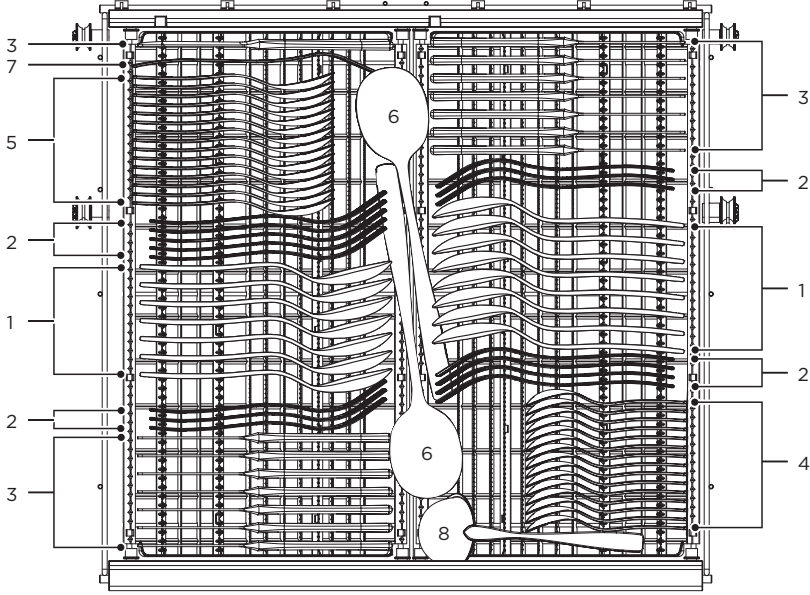

العنصر	الرقم
ملاعق حساء	1
شوك	2
سكاكين	3
ملاعق الشاي	4
ملاعق حلوى	5
ملاعق الخدمة	6
شوكة الخدمة	7
مغرفة المرق	8

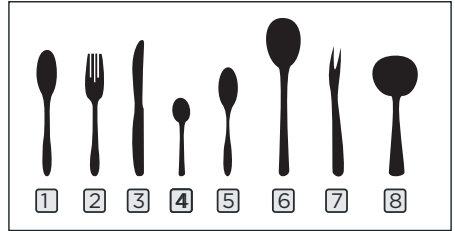

معلومات للمقارنة

الاختبارات وفقا لأحكام SASO 3029: 2023

القدرة: 15 مكان للإعداد

موضع السلة العلوية: وضعية منخفضة

البرنامج: ECO

مؤشر مساعد الشطف: الأقصى

إعداد المنقي: H3

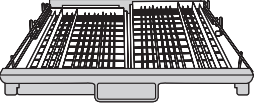
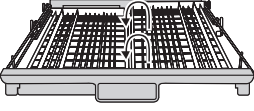

1. ارفع السلة اليمنى لأعلى، وتكون السلال اليمنى واليسرى مسطحة.

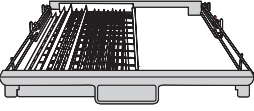
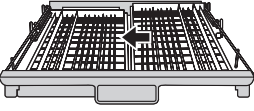

2. احرك السلة اليمنى من الأيمن إلى الأيسر، وتكون السلطان متداخلتان.

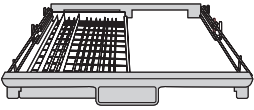
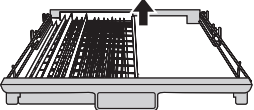

3. قم بإزالة السلة اليمنى من الدرج، هناك السلة اليسرى فقط.

### تعديل السلة العلوية

يمكن تعديل ارتفاع السلة العلوية بسهولة لاستيعاب الأطباق الطويلة في السلة العلوية أو السفلية. لضبط ارتفاع الرف العلوي، اتبع الخطوات التالية:

1. لرفع السلة العلوية، يجب رفع السلة العلوية في منتصف كل جانب فقط حتى تستقر السلة في مكانها في الموضع العلوي. لا تحتاج إلى رفع مقبض الضبط.
2. لخفض السلة العلوية، ارفع مقابض الضبط على كل جانب لتحرير السلة وخفضها إلى الوضع السفلي.

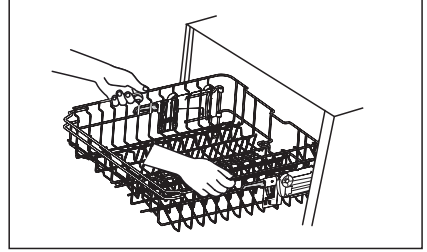
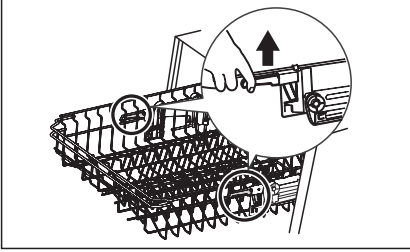

### طي رفوف الكوب

لإفساح المجال للأشياء الأطول في السلة العلوية، ارفع رف الأكواب لأعلى. يمكنك بعد ذلك أن تتكى على الأكواب الزجاجية الطويلة.



### طي الرفوف للخلف

تستخدم مسامير السلة السفلية لتثبيت الأطباق والطبق. يمكن خفضها لتوفير مساحة أكبر للعناصر الكبيرة.

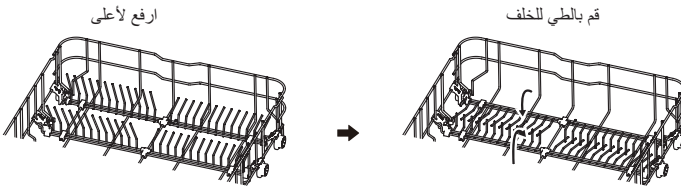

ملاحظة

إذا لم يحتوي الجهاز الخاص بك على منقي للمياه ، فيمكنك تخطي هذا القسم. استخدم دائماً الملح المخصص للاستخدام في غسالة الأطباق. تختلف صلاحية الماء من مكان إلى آخر. إذا تم استخدام الماء الصلب في غسالة الصحون ، ستتشكل رواسب على الأطباق والأواني. تم تجهيز الجهاز بمنعم خاص يستخدم حاوية ملح مصممة خصيصاً للتخلص من الجير والمعادن. توجد حاوية الملح أسفل السلة السفلية ويجب تعبئته كما هو موضح في ما يلي:

تحذير

استخدم الملح المصمم خصيصاً للاستخدام في غسالات الصحون! جميع الأنواع الأخرى من الملح الغير مصمم للاستخدام في غسالة الصحون ، وخاصة ملح الطعام ، سيتسبب في إتلاف منقي الماء. في حالة الأضرار الناجمة عن استخدام الملح غير المناسب ، فإن الشركة المصنعة لا تقدم أي ضمان ولا تتحمل أي أضرار ناتجة. املاء بالملح فقط قبل تشغيل الدورة. سيمنع ذلك أي حبيبات من الملح أو الماء المالح ، والتي ربما تكون قد انسكبت ، تبقى على الجزء السفلي من الماكينة لأي فترة زمنية ، والتي قد تسبب التآكل. يرجى اتباع الخطوات التالية لإضافة ملح غسالة الأطباق:

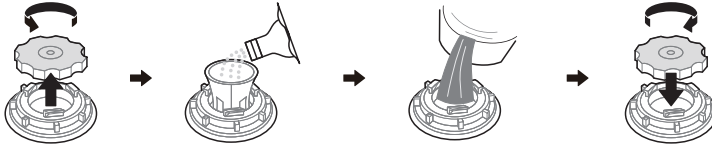

1. قم بإزالة السلة السفلية وتفكيك غطاء الخزان.
2. ضع نهاية القمع (إذا تم توفيره) في الفتحة واسكب حوالي 1.5 كجم من ملح غسالة الصحون.
3. املا حاوية الملح إلى أقصى حد لها بالماء، فمن الطبيعي أن تخرج كمية قليلة من الماء من وعاء الملح.
4. بعد ملء الوعاء، قم بلف الغطاء بإحكام.
5. ينطفئ مؤشر تحذير الملح بعد ملء حاوية الملح بالملح.
6. مباشرة بعد ملء الملح في وعاء الملح ، يجب البدء في برنامج غسيل (نقترح استخدام برنامج قصير). وإلا فقد يتلف نظام المياه أو المضخة أو الأجزاء المهمة الأخرى من الماكينة بسبب المياه المالحة. هذا خارج الضمان.

ملاحظة

يجب إعادة ملء حاوية الملح فقط عند إضاءة ضوء تحذير الملح في لوحة التحكم. اعتماداً على مدى جودة إذابة الملح ، قد يظل ضوء تحذير الملح قيد التشغيل على الرغم من ملء حاوية الملح. إذا لم يكن هناك ضوء تحذير من الملح في لوحة التحكم (لبعض الموديلات)، يمكنك تقدير وقت ملء الملح في المنقي من خلال الدورات التي يتم تشغيل غسالة الأطباق بها. إذا انسكب الملح، فقم بتشغيل برنامج نقع أو برنامج سريع لإزالته.

## جهاز تنقية الماء

يجب ضبط ملين الماء يدويًا عن طريق لوحة التحكم بصلابة الماء. تم تصميم جهاز تنقية المياه لإزالة المعادن والأملاح من الماء، مما قد يكون له تأثير ضار على تشغيل الجهاز. كلما زادت المعادن، زاد عسر المياه. يجب تعديل المنقي وفقًا لصلابة الماء في منطقتك. يمكن أن تفيدك هيئة المياه المحلية الخاصة بك عن صلابة المياه في منطقتك.

### تعديل استهلاك الملح

تم تصميم غسالة الصحن للسماح بتعديل كمية الملح المستهلكة بناءً على صلابة الماء المستخدم. هذا يهدف إلى تحسين وتخصيص مستوى استهلاك الملح.

يرجى اتباع الخطوات أدناه لتعديل استهلاك الملح.

1. أغلق الباب، قم بتشغيل الجهاز؛
2. في غضون 60 ثانية بعد تشغيل الجهاز، اضغط على زر Cloud wash (الغسيل السحابي) لأكثر من 5 ثوانٍ للدخول إلى وضع إعداد منقي المياه.
3. اضغط على زر Cloud wash (الغسيل السحابي) مرة أخرى لتحديد الإعداد المناسب وفقًا لعسر المياه المحلي، سيتغير الإعداد بالتسلسل التالي:  
H3->H4->H5->H6->H1->H2->H3
4. بدون تشغيل في 5 ثوانٍ أو اضغط على زر الطاقة لإكمال الإعداد والخروج من وضع الإعداد.

استهلاك الملح (غرام / دورة)	التجديد يحدث كل دورة برنامج (X 1)	مستوى منقي الماء	عسر المياه			
			مليمول / لتر	البريطانية ° Clarke	الفرنسية °fH	الألمانية ° dH
0	لا التجديد	H1	0.94 - 0	6 - 0	9 - 0	5 - 0
9	10	H2	2.0 - 1.0	14 - 7	20 - 10	11 - 6
12	5	H3	3.0 - 2.1	21 - 15	30 - 21	17 - 12
20	3	H4	4.0 - 3.1	28 - 22	40 - 31	22 - 18
30	2	H5	6.0 - 4.1	42 - 29	60 - 41	34 - 23
60	1	H6	9.8 - 6.1	69 - 43	98 - 61	55 - 35

مليمول / لتر °fH=0.178 (1.78) °Clarke=1.25 °dH=1

الإعدادات الافتراضية: H3

(1) استهلك كل دورة عملية التجديد 2.0 لتر إضافية من الماء، ويزيد استهلاك الطاقة بمقدار 0.02 كيلو واط ساعة ويمتد البرنامج بمقدار 4 دقائق.

## وظيفة مساعد الشطف والمنظف

يتم تحرير مساعد الشطف أثناء الشطف النهائي لمنع الماء من تكوين قطرات على الأطباق، مما قد يترك بقع وشرائط. كما أنه يحسن التجفيف عن طريق السماح للماء بتدرج الأطباق. تم تصميم غسالة الأطباق الخاصة بك لاستخدام مساعد شطف السائل.

### تحذير

استخدم فقط مساعد الشطف لغسالة الأطباق. لا تقم أبداً بملء موزع مساعد الشطف بأي مواد أخرى (مثل عامل تنظيف غسالة الأطباق والمنظفات السائلة). فقد يؤدي ذلك إلى إتلاف الجهاز.

### متى يجب إعادة ملء مساعد الشطف

يعتمد انتظام حاجة الموزع إلى إعادة الملء على عدد مرات غسل الأطباق وإعداد مساعد الشطف المستخدم. سيضيء مؤشر انخفاض مساعد الشطف (تفتيح) عند الحاجة إلى مزيد من مساعد الشطف. لا تملأ موزع مساعد الشطف بأكثر من اللازم.

### وظيفة المنظف

المكونات الكيميائية التي يتكون منها المنظف تكون ضرورية لإزالة وحقن وتوزيع جميع الأوساخ من غسالة الأطباق. معظم المنظفات التجارية عالية الجودة مناسبة لهذا الغرض.

### تحذير

#### الاستخدام السليم للمنظفات

استخدم المنظفات المعدة خصيصاً للاستخدام في غسالات الأطباق فقط. حفظ على جفاف ونضافة منظفك. لا تملأ المنظف في الموزع حتى تكون جاهزاً لبدء تشغيل غسالة الأطباق.

منظف غسالة الصحون مادة آكلة! احتفظ بمنظف غسالة الأطباق بعيداً عن متناول الأطفال.



## ملء خزان مساعد الشطف

يتم تحرير مساعد الشطف أثناء الشطف النهائي لمنع الماء من تكوين قطرات على الأطباق ، مما قد يترك بقع وشرائط. كما أنه يحسن التجفيف عن طريق السماح للماء بتدرج الأطباق. تم تصميم غسالة الأطباق الخاصة بك لاستخدام مساعد شطف السائل.

1. قم بإزالة غطاء خزان الشطف برفع المقبض.
2. صب مساعد الشطف في الوعاء ، مع الحرص على عدم الإفراط في التعبئة.

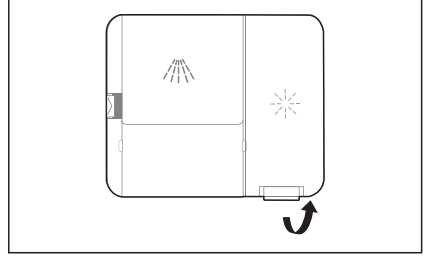
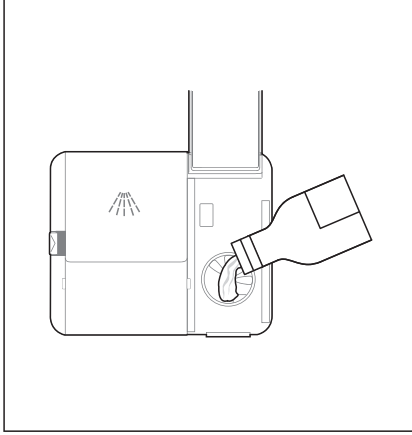

3. أعلق الغطاء في النهاية.

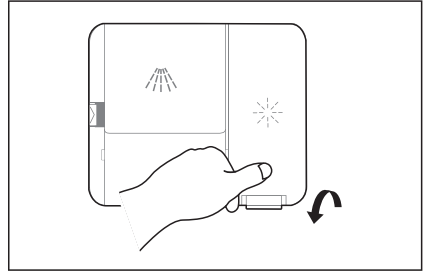

## ضبط خزان مساعد الشطف

لتحقيق أداء تجفيف أفضل مع مساعد شطف محدود ، تم تصميم غسالة الأطباق لضبط استهلاك مساعد الشطف من قبل المستخدم. اتبع الخطوات التالية.

1. ألق الباب، قم بتشغيل الجهاز.
2. في غضون 60 ثانية بعد تشغيل الجهاز، اضغط على زر Cloud wash (الغسيل السحابي) لأكثر من 5 ثوان، ثم اضغط على زر Delay (التأخير) لإدخال النموذج المحدد، ويومض مؤشر مساعد الشطف بتردد 1 هرتز.
3. اضغط على زر Cloud wash (الغسيل السحابي) مرة أخرى لتحديد الإعداد المناسب وفقاً لعادات الاستخدام الخاصة بك، سيتغير الإعداد بالتسلسل التالي: d3->d2->d1->d5->d4->d3. كلما زاد الرقم، زاد مساعد الشطف الذي تستخدمه غسالة الأطباق.
4. بدون تشغيل في 5 ثوان أو اضغط على زر الطاقة لإكمال الإعداد والخروج من وضع الإعداد.

الإعداد الافتراضي: **d3**

1. افتح الغطاء عن طريق الضغط على مزلاج التحرير.

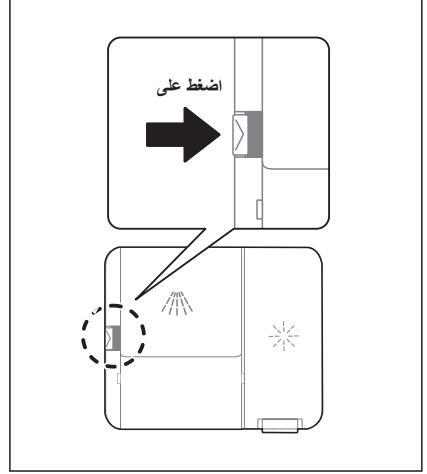

3. أغلق الغطاء عن طريق تحريكه إلى الأمام ثم اضغط عليه لأسفل.

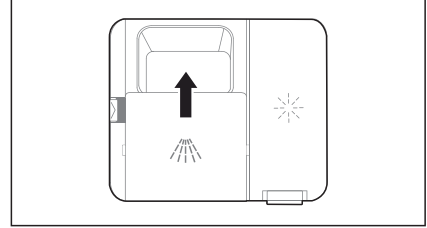

2. قم بإضافة المنظفات في الوعاء الكبير (A) للغسيل الرئيسي.

للحصول على نتيجة تنظيف أفضل، خاصة إذا كانت لديك أشياء شديدة الأوساخ، اسكب كمية صغيرة من المنظف على الباب (B). سيتم تنشيط المنظف الإضافي أثناء الغسل المسبق.

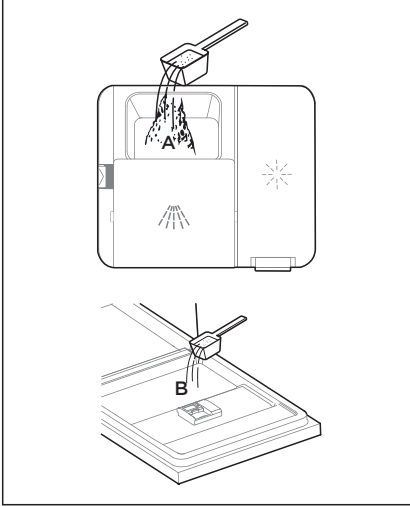

### ● ملاحظة

يرجى مراعاة توصيات الشركة المصنعة بشأن عبوة المنظفات.



## توفير الطاقة

1. يؤدي الشطف المسبق لأدوات المائدة إلى زيادة استهلاك المياه والطاقة ولا نوصي به.
2. عادة ما يستهلك غسل أدوات المائدة في غسالة الأطباق المنزلية طاقة وماء أقل في مرحلة الاستخدام بالمقارنة مع غسل الأطباق يدويا عند استخدام غسالة الأطباق المنزلية وفقا للتعليمات.

## بدء برنامج

1. أخرج السلة السفلية والسلة العلوية، وقم بتحميل الأطباق وادفعها للخلف.
2. نوصي بتحميل السلة السفلية أولاً، ثم تحميل السلة العلوية.
3. قم بصب المنظف.
4. أدخل القابس في المقبس. يشير مصدر الطاقة إلى الصفحة الأخيرة "بطاقة المنتج".
5. تأكد من أن إمدادات المياه قيد التشغيل مع الضغط الكامل.
6. أغلق الباب، اضغط على زر Power (الطاقة).
7. اختر برنامجًا، وسيضيء مؤشر الاستجابة. ثم اضغط على زر Start/Pause (بدء التشغيل / الإيقاف المؤقت)، ستنبدأ غسالة الأطباق دورتها بعد بضع ثوان.

## تغيير برنامج منتصف الدورة

لا يمكن تغيير البرنامج إلا إذا تم تشغيله لفترة قصيرة فقط، وإلا فقد يكون المنظف قد تم إطلاقه بالفعل أو تم تصريف مياه الغسيل المحتوي على المنظف بالفعل. في هذه الحالة، يجب إعادة ضبط غسالة الأطباق وإعادة ملء موزع المنظفات. لإعادة ضبط غسالة الأطباق، اتبع التعليمات التالية:

1. اضغط على زر Start/Pause (بدء التشغيل / الإيقاف المؤقت) لإيقاف الغسيل مؤقتًا.
2. اضغط على زر Start/Pause (بدء التشغيل / الإيقاف المؤقت) لأكثر من 3 ثوان، سيكون الجهاز في وضع اختيار البرنامج.
3. اضغط على زر Program (البرنامج) أو Ion Dishfresh (غسل أطباق الأيون) لتحديد البرنامج المطلوب.
4. اضغط على زر Start/Pause (بدء التشغيل / الإيقاف المؤقت)، ستنبدأ غسالة الصحون بعد بضع ثوان.

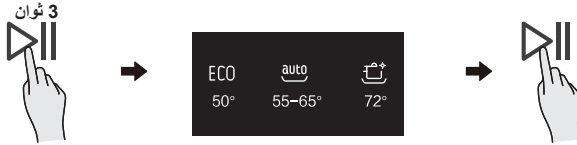

## هل نسيت إضافة طبق؟

- يمكن إضافة الطبق المنسي في أي وقت قبل أن يفتح موزع المنظف. إذا كانت هذه هي الحالة، فاتبع الإرشادات أدناه:
1. اضغط على زر Start/Pause (بدء التشغيل / الإيقاف المؤقت) لإيقاف الغسيل مؤقتًا.
  2. بعد توقف أذرع الرش عن العمل، يمكنك فتح الباب بالكامل.
  3. أضف الأطباق المنسية.
  4. أغلق الباب.
  5. اضغط على زر Start/Pause (بدء التشغيل / الإيقاف المؤقت)، وستستمر غسالة الأطباق في العمل.

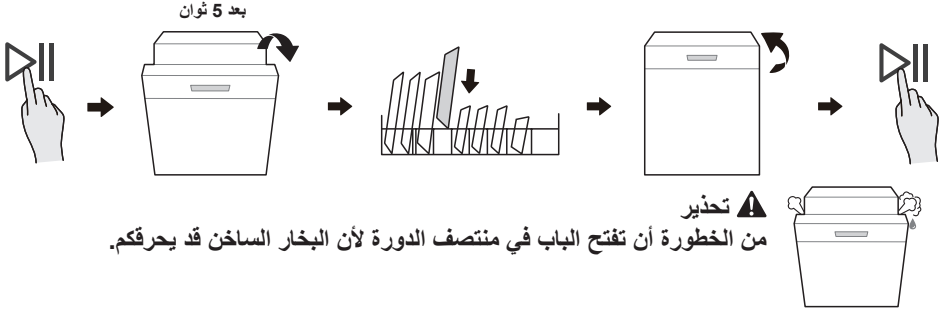

## كيفية استخدام Ion Dishfresh (غسل أطباق الأيون)؟

- Ion Dishfresh (غسل أطباق الأيون) يمكن تعقيم غسالة الصحون وأيضا يقيها خالية من الرائحة. يمكن أن تعمل بشكل فردي أو في مرحلة التجفيف بأكملها.
1. يعمل خلال مرحلة التجفيف من الدورة. لا تحتاج إلى الإعداد، وسوف تستمر في العمل في مرحلة التجفيف الكاملة لدورة الغسيل بشكل صحيح باستثناء الدورة السريعة.
  2. يمكنك أيضا تشغيل على وظيفة Ion Dishfresh (غسل أطباق الأيون) بشكل فردي. يمكنك ضبط الوقت على 30 دقيقة أو 45 دقيقة أو 60 دقيقة على التطبيق أو على غسالة الصحون. بعد ضبط الوقت، سيضيء المؤشر المقابل على اللوحة. اضغط على زر Start / Pause (بدء التشغيل / الإيقاف المؤقت)، سيتم تشغيله.

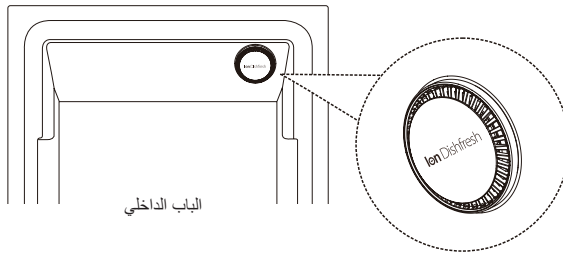

# إعداد التطبيق وتشغيله

## كيفية الربط بتطبيق SmartHome

- قبل أن تبدأ، قم بالتأكد من ذلك:
1. يكون هاتفك الذكي متصلا بالشبكة اللاسلكية المنزلية، وأنت تعرف كلمة مرور الشبكة.
  2. أنت تكون بجانب الأجهزة.
  3. يتم تمكين الإشارة اللاسلكية بنطاق 2.4 جيجا هرتز على جهاز التوجيه اللاسلكي الخاص بك.
  4. قم بتشغيل بلوتوث هاتفك المحمول وبيسمح للتطبيق باكتشاف الجهاز الذكي القريب.

### تحميل تطبيق SmartHome

في سوق التطبيقات (متجر جوجل بلاي، متجر تطبيقات آبل)، ابحث عن **SmartHome\*** وابحث عن تطبيق SmartHome. قم بتنزيله وتركيبه على هاتفك المحمول. يمكنك أيضا تنزيل التطبيق عن طريق مسح رمز الاستجابة السريعة أذنا.

### التسجيل وتسجيل الدخول

افتح تطبيق SmartHome، وقم بإنشاء حساب جديد لبدء (يمكنك أيضا التسجيل من خلال حساب طرف ثالث). إذا كان لديك حساب موجود بالفعل، فاستخدم الحساب لتسجيل الدخول.



4 إذا ظهرت رسالة "الأجهزة الذكية المكتشفة في مكان قريب"، فانقر فوقه لإضافة



### قم بتوصيل الأجهزة الخاصة بك إلى SmartHome

- 1 يرجى التأكد من توصيل هاتفك المحمول بشبكة لاسلكية. إذا لم يكن كذلك، انتقل إلى إعدادات وتمكين الشبكات اللاسلكية والبلوتوث.
- 2 يرجى تشغيل الأجهزة الخاصة بك.
- 3 افتح تطبيق MSmartHome على هاتفك المحمول.

6 قم بتوصيل جهازك بالشبكة اللاسلكية وفقا للتعليمات الموجودة على التطبيق. في حالة فشل الاتصال، يرجى اتباع التعليمات التي يوفرها التطبيق لمتابعة العملية.



5 إذا لم تظهر أي رسالة، فحدد "+" "+" في الصفحة وحدد جهازك في قائمة الأجهزة القريبة المتاحة. إذا لم يكن جهازك مدرجا، فيرجى إضافة جهازك يدويا حسب فئة الجهاز وطراز الجهاز.



1. تأكد من تشغيل أجهزتك.
2. حافظ على هاتفك المحمول قريبا بدرجة كافية من جهازك عند توصيل جهازك بالشبكة.
3. قم بتوصيل هاتفك المحمول بالشبكة اللاسلكية في المنزل، وقم بالتأكد من معرفة كلمة مرور الشبكة اللاسلكية.
4. قم بالتحقق مما إذا كان جهاز التوجيه اللاسلكي الخاص بك يدعم نطاق 2.4 جيجا هرتز وقم بتشغيله. إذا لم تكن متأكدًا مما إذا كان جهاز التوجيه يدعم النطاق 2.4 جيجا هرتز، فيرجى الاتصال بالشركة المصنعة لجهاز التوجيه.
5. لا يمكن للجهاز الاتصال بالشبكة اللاسلكية التي تتطلب المصادقة، وعادة ما يظهر في المناطق العامة مثل الفنادق والمطاعم وما إلى ذلك. ويرجى الاتصال بشبكة لاسلكية لا تتطلب مصادقة.
6. قم بإيقاف تشغيل وظيفة WLAN+ ( اندرويد ) أو مساعد (iOS) WLAN للهاتف المحمول الخاص بك عند توصيل الجهاز بالشبكة.
7. في حالة توصيل جهازك بشبكة لاسلكية من قبل ولكنه يحتاج إلى إعادة الاتصال، يرجى النقر فوق "+" في الصفحة الرئيسية للتطبيق، وإضافة جهازك مرة أخرى حسب فئة الجهاز وطرازه وفقا للإرشادات الموجودة على التطبيق.

# التنظيف والصيانة

## العناية الخارجية

### الباب وممانعة التسرب للباب

نظف مانعات التسرب للباب بانتظام بقطعة قماش مبللة ناعمة لإزالة رواسب الطعام. وعند تحميل غسالة الأطباق، قد تتساقط بقايا الطعام والشراب على جوانب باب غسالة الأطباق. تكون هذه الأسطح خارج خزانة الغسيل ولا يدخل الماء من أنزح الرش إليها. يجب إزالة أي رواسب قبل إغلاق الباب.

### لوحة التحكم

إذا كان التنظيف مطلوبًا، يجب مسح لوحة التحكم بقطعة قماش ناعمة ورطبة فقط.

### تحذير

لتجنب اختراق الماء في قفل الباب والمكونات الكهربائية، لا تستخدم منظف الرذاذ من أي نوع. لا تستخدم أبدا المنظفات الكاشطة أو وسادات التنظيف على الأسطح الخارجية لأنها قد تخدش السطح. قد تخدش بعض المناشف الورقية أيضًا أو تترك علامات على السطح.

## العناية الداخلية

### نظام التصفي

يحتفظ نظام الترشيح في قاعدة خزانة الغسيل بالحطام الخشن من دورة الغسيل، بما في ذلك الأجسام الغريبة مثل المسواك أو القطع. قد يتسبب الحطام الخشن الذي تم جمعه في انسداد الفلاتر. قم بالتحقق من حالة الفلاتر بانتظام، وقم بإزالة الأجسام الغريبة بعناية وتنظيف أجزاء نظام الترشيح بالماء إذا لزم الأمر. اتبع الخطوات أدناه لتنظيف الفلتر.

### تحذير

الصور هي للإشارة فقط، قد تختلف النماذج المختلفة لنظام الترشيح وأنزح الرش.

1. امسك الفلتر الخشن وقم بتدويره عكس اتجاه عقارب الساعة لإلغاء قفل الفلتر. ارفع الفلتر لأعلى واخرج غسالة الأطباق.
2. يمكن سحب الفلتر الدقيق من الجزء السفلي من مجموعة الفلتر. يمكن فصل الفلتر الخشن عن الفلتر الرئيسي عن طريق الضغط برفق على علامات التصويب الموجودة في الأعلى وسحبها بعيدًا.

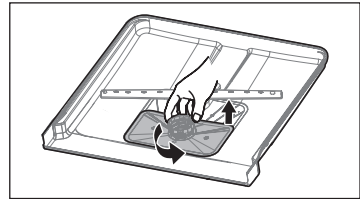
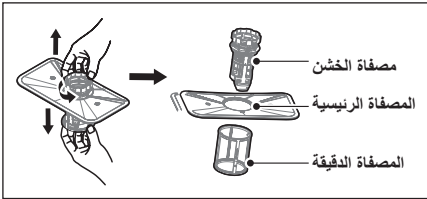

4. أعد تجميع الفلاتر بالترتيب العكسي للتفكيك، واستبدل نواه الفلتر، وقم بالتدوير في اتجاه عقارب الساعة إلى سهم الإغلاق.

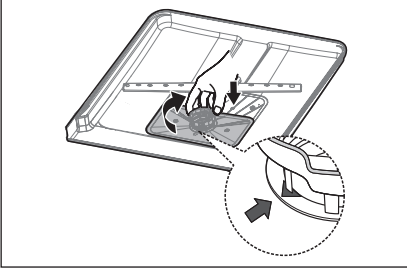

3. يمكن تنظيف بقايا الطعام الكبيرة عن طريق شطف الفلتر تحت الماء الجاري. من أجل التنظيف الأكثر شمولاً، استخدم فرشاة تنظيف ناعمة.



### ⚠ تحذير

لا تفرط في شد الفلاتر. أعد وضع الفلاتر في تسلسل آمن، وإلا فإن الحطام الخشن قد يدخل إلى النظام ويسبب انسداداً. لا تستخدم غسالة الأطباق أبداً بدون وجود فلاتر في مكانها. قد يقلل الاستبدال غير الصحيح للمرشح من مستوى أداء الجهاز ويضر بالأطباق والأواني.

### أذرع الرش

من الضروري تنظيف أذرع الرش بانتظام لأن المواد الكيميائية في الماء العسر سوف تسد صنابير واتجاهات ذراع الرش. لتنظيف أذرع الرش، اتبع التعليمات التالية:

2. لإزالة ذراع الرش السفلي، اسحب ذراع الرش لأعلى.

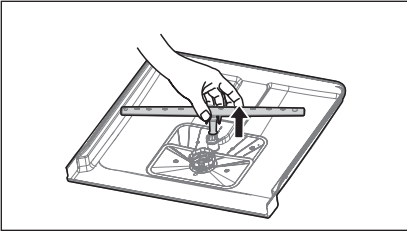

1. لإزالة ذراع الرش العلوي، أمسك الصامولة في المنتصف وقم بتدوير ذراع الرش في عكس اتجاه عقارب الساعة لإزالته.

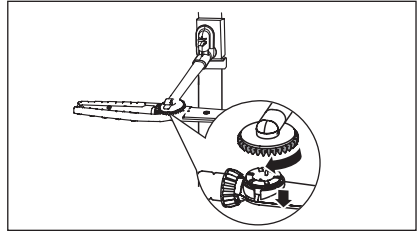

3. اغسل الذراعين بالماء الدافئ والصابون واستخدم فرشاة ناعمة لتنظيف الصنابير.

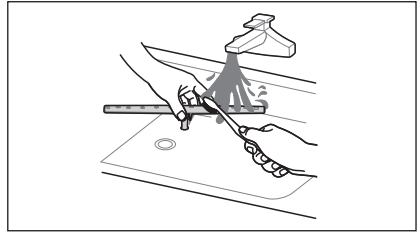

## العناية بغسالة الصحون

### الحماية من الصقيع

- يرجى اتخاذ تدابير الحماية لغسالة الصحون في فصل الشتاء. في كل مرة بعد دورات الغسيل ، يرجى العمل على النحو التالي:
1. فصل الطاقة الكهربائية عن غسالة الأطباق من مصدر الإمداد.
  2. قم بإيقاف مصدر المياه وأفضل أنبوب مدخل المياه من صمام المياه.
  3. استنزاف المياه من أنبوب المدخل وصمام الماء. (استخدام مقلاة لجمع الماء)
  4. أعد توصيل أنبوب مدخل المياه بصمام الماء.
  5. أزل المرشح الموجود أسفل الحوض واستخدم إسفنجة لامتناس الماء في الحوض.

### بعد كل غسلة

بعد كل غسلة، قم بإيقاف تشغيل مصدر المياه للجهاز و اترك الباب مفتوحا قليلا لفترة من الوقت حتى لا تحبس الرطوبة والروائح داخله.

### إزالة القابض

قبل التنظيف أو إجراء الصيانة، قم دائما بإزالة القابض من المقيس.

### التنظيف بدون مذيبيات أو كاشطة

لتنظيف الأجزاء الخارجية والمطاطية لغسالة الأطباق، لا تستخدم المذيبيات أو منتجات التنظيف الكاشطة. استخدم فقط قطعة قماش مع الماء الدافئ والصابون. لإزالة البقع أو البقع من على السطح الداخلي، استخدم قطعة قماش مبللة بالماء مع القليل من الخل، أو منتج تنظيف مصمم خصيصًا لغسالات الصحون.

### عندما لا تكون قيد الاستعمال لفترة طويلة

يوصى بتشغيل دورة الغسيل مع غسل غسالة الصحون فارغة ثم إزالة القابض من المقيس، وإيقاف إمداد المياه وترك باب الجهاز مفتوح قليلاً. سيساعد ذلك أختام الباب على البقاء لفترة أطول ويمنع تكون روائح داخل الجهاز.

### تحريك الجهاز

إذا كان يجب نقل الجهاز ، فحاول إبقائه في الوضع الرأسي. إذا لزم الأمر، يمكن وضعه على ظهره.

### الأختام

أحد العوامل التي تتسبب في تكوين الروائح في غسالة الصحون هو الطعام الذي يبقى محاصرًا في السدادات. التنظيف الدوري بإسفنجة رطبة سيمنع حدوث ذلك.

# استكشاف الأخطاء وإصلاحها

قبل الاتصال للحصول على الخدمة

مراجعة الرسوم البيانية على الصفحات التالية قد تتفقد من الاتصال على الخدمة.

المشكلة	الأسباب المحتملة	الحلول
	<ul style="list-style-type: none"> <li>تفجير المصهر، أو تعثر قاطع الدائرة.</li> </ul>	استبدال الصمامات أو إعادة تعيين قاطع الدائرة. قم بإزالة أي أجهزة أخرى تشترك في نفس الدائرة مع غسالة الصحون
غسالة الصحون لا تبدأ	<ul style="list-style-type: none"> <li>لم يتم تشغيل مصدر الطاقة</li> </ul>	تأكد من تشغيل غسالة الأطباق وإغلاق الباب بإحكام. تأكد من توصيل سلك الطاقة بشكل صحيح بمقيس الحائط.
	<ul style="list-style-type: none"> <li>ضغط الماء منخفض</li> </ul>	تحقق من توصيل إمدادات المياه بشكل صحيح وتشغيل المياه.
	<ul style="list-style-type: none"> <li>باب غسالة الصحون مغلق بشكل غير صحيح.</li> </ul>	تأكد من إغلاق الباب بشكل صحيح وإغلاقه.
لا يتم ضخ الماء من غسالة الصحون	<ul style="list-style-type: none"> <li>خرطوم التصريف الملتوي أو المحاصر.</li> </ul>	افحص خرطوم التصريف.
	<ul style="list-style-type: none"> <li>سد المصفاة</li> </ul>	قم بالتحقق من نظام الترشيح.
	<ul style="list-style-type: none"> <li>سد بالوعة المطبخ</li> </ul>	تحقق من حوض المطبخ للتأكد من تصريفه جيدًا. إذا كانت المشكلة تكمن في عدم استنزاف حوض المطبخ، فقد تحتاج إلى سباك بدلاً من فني لغسالات الأطباق.
رغوة في الحوض	<ul style="list-style-type: none"> <li>المنظف خاطئ.</li> </ul>	استخدام المطهرات الغسالة الخاصة فقط لتجنب الرغوة. إذا حدث ذلك، فافتح غسالة الصحون ودعها تتبخر. أضف 1 لتر من الماء البارد إلى قاع غسالة الأطباق. أغلق باب غسالة الأطباق، ثم حدد أي دورة. في البداية، ستقوم غسالة الأطباق بتصريف المياه. افتح الباب بعد اكتمال مرحلة التصريف وقم بالتحقق مما إذا كانت الرغوة قد اختفت. كرر إذا لزم الأمر.
	<ul style="list-style-type: none"> <li>انسكاب مساعد الشطف.</li> </ul>	امسح دائمًا انسكابات مساعد الشطف فورًا.
الداخلية الحوض الصبغ	<ul style="list-style-type: none"> <li>قد يمكن استخدام المنظف ذو مادة تلوين.</li> </ul>	قم بالتأكد من أن المنظف ليس له لون.



المشكلة	الأسباب المحتملة	الحلول
	<ul style="list-style-type: none"> <li>العناصر المصابة ليست مقاومة للتآكل.</li> </ul>	تجنب غسل العناصر غير المقاومة للتآكل في غسالة الأطباق.
هناك بقع صدأ على أدوات المائدة	<ul style="list-style-type: none"> <li>لم يتم تشغيل البرنامج بعد إضافة ملح غسالة الصحون. دخلت آثار الملح في دورة الغسيل.</li> </ul>	قم دائمًا بتشغيل برنامج الغسيل بدون أي أواني بعد إضافة الملح. لا تقم بتحديد وظيفة Turbo (إن وجدت) بعد إضافة ملح غسالة الأطباق.
	<ul style="list-style-type: none"> <li>غطاء الليونة فضفاض</li> </ul>	قم بالتحقق مما إذا كان غطاء المنقي محكمًا.
طرق الضجيج في غسالة الأطباق	<ul style="list-style-type: none"> <li>يطرق ذراع الرش على عنصر في سلة</li> </ul>	قف البرنامج وأعد ترتيب العناصر التي تعيق ذراع الرش.
صوت قعقة في غسالة الأطباق	<ul style="list-style-type: none"> <li>قطع الأواني فضفاضة في غسالة الأطباق.</li> </ul>	قف البرنامج وأعد ترتيب الأواني الفخارية.
ضجيج القعقة في خزانة الغسيل	<ul style="list-style-type: none"> <li>قد يكون هذا بسبب التثبيت في الموقع أو المقطع العرضي للأنابيب.</li> </ul>	هذا ليس له أي تأثير على وظيفة غسالة الأطباق. إذا كنت في شك، فتصل بسباك مؤهل.
	<ul style="list-style-type: none"> <li>لم يتم تحميل الأطباق بشكل صحيح.</li> </ul>	انظر "إعداد وتحميل الأطباق".
	<ul style="list-style-type: none"> <li>لم يكن البرنامج قويًا بما فيه الكفاية.</li> </ul>	حدد برنامج أكثر كثافة.
الأطباق غير نظيفة	<ul style="list-style-type: none"> <li>لم يتم الاستغناء عن كمية كافية من المنظفات.</li> </ul>	استخدام المزيد من المنظفات أو قم بتغيير المنظف.
	<ul style="list-style-type: none"> <li>العناصر تمنع حركة أذرع الرش.</li> </ul>	إعادة ترتيب العناصر بحيث رذاذ يمكن أن تدور بحرية.
	<ul style="list-style-type: none"> <li>تركيبية الفلتر ليست نظيفة أو غير مركبة بشكل صحيح في قاعدة خزانة الغسيل. قد يتسبب ذلك في انسداد فتحات ذراع الرش.</li> </ul>	قم بتنظيف و / أو تركيب الفلتر بشكل صحيح. قم بتنظيف فتحات ذراع الرش.
ترك الغيوم على الأواني الزجاجية.	<ul style="list-style-type: none"> <li>مزيج من الماء الطري والكثير من المنظفات.</li> </ul>	استخدام منظفًا أقل إذا كان لديك ماء ناعم واختر دورة أقصر لغسل الأواني الزجاجية وتنظيفها.

المشكلة	الأسباب المحتملة	الحلول
تظهر بقع بيضاء على الأطباق والأكواب الزجاجية.	• يمكن أن تسبب منطقة الماء العسر ترسبات كلسية.	قم بالتحقق من إعدادات منقي الماء أو حالة ملء حاوية الملح.
علامات سوداء أو رمادية على الأطباق	• تم فرك أواني الألمنيوم ضد الأطباق.	استخدم منظف حاك خفيف لإزالة تلك العلامات.
يترك المنظف في موزع	• موزع منظفات بلوك الصحون	إعادة تحميل الأطباق بشكل صحيح.
الأطباق لا تجف	• تحميل غير صحيح	استخدم القفازات إذا كان من الممكن العثور على بقايا المنظفات على الأطباق لتجنب تهيج الجلد.
	• تم إزالة الأطباق في وقت مبكر جدًا	لا تفرغ غسالة الصحون مباشرة بعد الغسيل. افتح الباب قليلاً حتى يخرج البخار. أخرج الأطباق حتى تصبح درجة الحرارة الداخلية آمنة للمس. قم بتفريغ السلة السفلية أو لا لمنع سقوط الماء من السلة العلوية.
	• تم تحديد برنامج الخاطئ	في حالة برنامج قصير، تكون درجة حرارة الغسيل أقل، مما يقلل من أداء التنظيف. اختر برنامجًا ذا وقت غسيل طويل.
	• استخدام أدوات المائدة مع طلاء منخفض الجودة	تصريف المياه أكثر صعوبة مع هذه العناصر. أدوات المائدة أو الأطباق من هذا النوع غير مناسبة للغسيل في غسالة الصحون.

## تحذير ⚠

قد يتسبب الإصلاح الذاتي أو الإصلاح غير الاحترافي في مخاطر جسيمة على سلامة مستخدم الجهاز والتأثير على الضمان.

## توافر قطع الغيار

- سبع سنوات بعد وضع آخر وحدة من النموذج في السوق:  
المحرك، ومضخة الدوران والتصريف، والسخانات وعناصر التسخين، بما في ذلك المضخات الحرارية (بشكل منفصل أو مجمع)، والأنابيب والمعدات ذات الصلة بما في ذلك جميع الخزائيم والصمامات والفلاتر وموانع المياه والأجزاء الهيكلية والداخلية المتعلقة بمجموعات الأبواب (بشكل منفصل أو مجمع)، لوحات الدوائر المطبوعة، شاشات العرض الإلكترونية، مفاتيح الضغط، منظمات الحرارة والمستشعرات، البرامج والبرامج الثابتة بما في ذلك برنامج إعادة الضغط.
- بعد عشر سنوات من طرح آخر وحدة من النموذج في السوق:  
مفصلة الباب وموانع التسرب، وموانع التسرب الأخرى، وأذرع الرش، وفلاتر التصريف، والرفوف الداخلية والأجهزة الطرفية البلاستيكية مثل السلال والأغطية.

## رمز العطل

إذا كان هناك عطل، فستعرض غسالة الأطباق رمز خطأ. يوضح الجدول التالي رموز الخطأ المحتملة وأسبابها.

المشكلة	الأسباب المحتملة	الحلول
E1	• وقت الدخول الأطول.	الصنابير غير مفتوحة، أو مدخل المياه مسدود، أو ضغط المياه ضعيف جداً.
E3	• لا تصل إلى درجة الحرارة المطلوبة.	عطل في عنصر التسخين.
E4	• الفانض.	بعض عناصر تسرب غسالة الصحون.
E8	• فشل في توجيه الصمام التوزيعي.	الدائرة المفتوحة أو كسر الصمام التوزيعي.
E9	• اضغط على هذا الزر لأكثر من 30 ثوانٍ	الماء أو شيء على الزر.
Ec	• فشل نظام التحكم في الغسيل.	فشل PCB أو المحرك.
Ed	• فشل الاتصال بين لوحة الدوائر الرئيسية مع لوحة دائرة العرض.	فتح الدائرة أو كسر الأسلاك للاتصال

## ⚠ تحذير

- في حالة حدوث تجاوز، أوقف مصدر المياه الرئيسي قبل الاتصال بالخدمة.
- إذا كان هناك ماء في وعاء القاعدة بسبب الملاء الزائد أو التسرب الصغير، فيجب إزالة الماء قبل إعادة تشغيل غسالة الصحون.
- إذا كان هناك رمز خطأ لا يمكن حله، فيرجى طلب المساعدة المهنية.

# العلامات التجارية وحقوق التأليف والنشر والبيان القانوني

 الشعار وعلامات الكلمات والاسم التجاري والمظهر التجاري وجميع إصداراته هي أصول قيمة لمجموعة ميديا و / أو الشركات التابعة لها ("ميديا")، وتمتلك ميديا علامات تجارية وحقوق نشر وحقوق ملكية فكرية أخرى وجميع الشهرة المستمدة من استخدام أي جزء من العلامة التجارية ميديا. قد يشكل استخدام العلامة التجارية ميديا لأغراض تجارية دون موافقة خطية مسبقة من ميديا انتهاكا للعلامة التجارية أو منافسة غير عادلة في انتهاك للقوانين ذات الصلة.

تم تحرير هذا الدليل من قبل ميديا، وميديا تحتفظ بجميع حقوق التأليف والنشر له. لا يجوز لأي كيان أو فرد استخدام هذا الدليل أو نسخه أو تعديله أو توزيعه كلياً أو جزئياً أو تجميعه أو بيعه مع منتجات أخرى دون موافقة خطية مسبقة من ميديا.

كانت جميع الوظائف والتعليمات الموصوفة محدثة في وقت طباعة هذا الدليل. ومع ذلك، قد يختلف المنتج الفعلي بسبب اختلاف الوظائف والتصميمات المحسنة.

# التخلص وإعادة التدوير

## تعليمات مهمة للبيئة

الامتثال لمواصفات WEEE والتخلص من منتج النفايات:  
هذا المنتج يتوافق مع توجيه الاتحاد الأوروبي حول إعادة تدوير مخلفات المعدات الكهربائية والإلكترونية WEEE(2012/19/الاتحاد الأوروبي). هذا المنتج يحمل رمز تصنيف للمعدات الكهربائية والإلكترونية الميزر (WEEE).



يشير هذا الرمز إلى أنه لا يجوز التخلص من هذا المنتج مع النفايات المنزلية الأخرى في نهاية عمره التشغيلي. يجب إعادة الجهاز المستخدم إلى نقطة التجميع الرسمية لإعادة تدوير الأجهزة الإلكترونية الكهربائية. للعثور على أنظمة التجميع هذه، يرجى الاتصال بالسلطات المحلية أو بائع التجزئة الذي تم شراء المنتج منه. تؤدي كل أسرة دورا مهما في استعادة وإعادة تدوير الأجهزة القديمة. يساعد التخلص المناسب من الأجهزة المستخدمة على منع العواقب السلبية المحتملة على البيئة وصحة الإنسان.

## الامتثال لتوجيه RoHS

يتوافق المنتج الذي اشتريته مع توجيه الاتحاد الأوروبي RoHS (65/2011/الاتحاد الأوروبي). لا تحتوي على مواد ضارة ومحظورة محددة في التوجيه.

## معلومات التعبئة والتغليف



يتم تصنيع مواد التعبئة والتغليف للمنتج من مواد قابلة لإعادة التدوير وفقا للوائح البيئة الوطنية لدينا. لا تتخلص من مواد التغليف مع النفايات المنزلية أو النفايات الأخرى. اصطحبهم إلى نقاط تجميع مواد التغليف المحددة من قبل السلطات المحلية.

# إشعار حماية البيانات

لتوفير الخدمات المتفق عليها مع العميل، نوافق على الامتثال دون قيود لجميع أحكام قانون حماية البيانات المعمول به، بما يتماشى مع البلدان المتفق عليها التي سيتم تقديم الخدمات للعميل ضمنها، وكذلك اللائحة العامة لحماية البيانات في الاتحاد الأوروبي (GDPR) عند الاقتضاء.

بشكل عام، فإن معالجة البيانات لدينا تهدف إلى الوفاء بالتزامنا بموجب العقد المبرم معك ولأسباب تتعلق بسلامة المنتج، لحماية حقوقك فيما يتعلق بأسئلة الضمان وتسجيل المنتج. في بعض الحالات، ولكن إذا تم ضمان حماية البيانات المناسبة فقط، قد يتم نقل البيانات الشخصية إلى المستلمين الموجودين خارج المنطقة الاقتصادية الأوروبية.

يتم توفير مزيد من المعلومات عند الطلب. يمكنك الاتصال بموظف حماية البيانات الخاصة بنا عبر [MideaDPO@midea.com](mailto:MideaDPO@midea.com). لممارسة حقوقك مثل الحق في الاعتراض على معالجة تاريخك الشخصي لأغراض التسويق المباشر، يرجى الاتصال بنا عبر [MideaDPO@midea.com](mailto:MideaDPO@midea.com). للعثور على مزيد من المعلومات، يرجى اتباع رمز الاستجابة السريعة.

# إعلان المطابقة

## إعلان مطابقة RED (DoC)

نحن،

شركة فوشان شوندا ميديا لأجهزة الغسل المحدودة Co., Ltd.

الرقم 20 في طريق قانتشيانفي بلدة بيجياو في حي شوندا في مدينة فوشان بمقاطعة قوانغدونغ في جمهورية الصين الشعبية، الرمز البريدي 528311

نعلن تحت مسؤوليتنا الوحيدة أن المنتج:

اسم المنتج: غسالة الأطباق

الاسم التجاري: ميديا

النوع أو النموذج: WQP15-WU7633G(SS)-KSA

المعلومات التكميلية ذات الصلة: .....

(على سبيل المثال، الدفعة أو الرقم التسلسلي ومصادر وأرقام العناصر)

يتوافق هذا الإعلان مع المتطلبات الأساسية والمتطلبات الأخرى ذات الصلة لتوجيه RE(2014/53/الاتحاد الأوروبي).

يتوافق المنتج مع المعايير التالية و / أو المستندات المعيارية الأخرى:

الصحة والسلامة (المادة 3 (1) (أ)):

,EN 62311:2008, EN 50665:2017

,EN 60335-2-5:2015, EN 60335-1:2012 / A2:2019

EN 62233:2008

, (EMC (Art. 3(1)(b)): ETSI EN 301 489-17 V3.2.4 (2020-09

,ETSI EN 301 489-1 V2.2.3 (2019-11) , EN 55014-1:2017, EN 55014-2:2015

EN IEC 61000-3-2:2019, EN 61000-3-3:2013 / A1:2019

(SPECTRUM (Art. 3(2)): ETSI EN 300 328 V2.2.2 (2019-07

أخرى (بما في ذلك المادة 3 (3) والمواصفات الطوعية:

عنوان و / أو رقم وتاريخ إصدار المعيار (المعايير) أو أي وثيقة (وثائق) معيارية أخرى)

فترة الصلاحية (إن وجدت): .....

معلومات تكميلية:

الجهة المبلغة المعنية: .....

الملف الفني الذي تحتفظ به: شركة فوشان شوندا ميديا لأجهزة الغسل المحدودة Co., Ltd.

مكان وتاريخ الإصدار (لهذا المستند): فوشان / 2020-12-25 .....

موقعة من قبل أو نيابة عن الشركة المصنعة: .....

(توقيع الشخص المفوض)

الاسم (في الطباعة): .....كه نينغ شنغ

المنصب: .....مهندس المنتج

- نشكر ثقتكم بشراء هذا المنتج من شركة ابراهيم شاكر . ونضمن لكم ان كافة منتجاتنا مصممة لراحتكم ولتناسب احتياجاتكم بشكل يحقق رضاكم التام . كما يسر الشركة ان توفر لكم خدمات ما بعد البيع وان تؤمن الصيانة الملائمة للمنتجات تحت الشروط المذكورة أدناه:
1. ان خدمات الإصلاح والصيانة خلال فترة الضمان سيتم تنفيذها فقط في حال وجود بطاقة الضمان والفاتورة الاصلية مدون عليها تاريخ ، ومكان الشراء والافسوس يتم تحميل العميل تكلفة أعمال الصيانة، حتى وإن كان الجهاز لا يزال ضمن فترة الضمان . إنها مسؤولية العميل أن يثبت أن جهازه تحت فترة الضمان وهذا فقط يكون عن طريق تقديم الأوراق التي سبق ذكرها.
  2. ان الجهاز مكفول ضد الأعطال والعيوب التصنيعية خلال الفترات التالية:
    - سنتين على كامل المنتج وتعطى مصاريف العمالة وقطع الغيار.
  3. أي عيب أو اصاح / أو ازالة للرقم التسلسلي أو رقم الموديل الموجود على الجهاز سيؤدي إلى جعل الضمان باطلاً ولاغياً ... وكذلك الأمر ينطبق على أي محاولة لتغيير اسم الموديل أو الرقم التسلسلي المطبوع على الجهاز الأمر الذي سيؤدي أيضاً إلى إلغاء وبطال الضمان.
  4. الضمان لا يشمل المواد المستهلكة والتي يعتمد عمرها الافتراضي على طول الاستخدام والاستعمال أو العناية . الطعجات وأنواع الخدوش على الجهاز لا تدخل ضمن الضمان.
  5. الضمان سيطبق فقط على الأجهزة التي تم بيعها من قبل ابراهيم شاكر أو أي من عملائها المرخصين من قبلها على مستوى المملكة.
  6. ان الضمان الذي تقدمه شركة ابراهيم شاكر يهدف إلى اصاح الجهاز وليس استبداله . والشركة بحسب تقديرها تحتفظ بكل حقوق الإصلاح / الاستبدال و/أو إدراج الجهاز هذء تحت الضمان.
  7. سيعتبر الضمان باطلاً ولاغياً في حال تم تعييك الجهاز أو إصلاحه أو استخدام قطع غيار بديلة للأصلية أو في حال نزع الرقم التسلسلي للجهاز وذلك من قبل أي شخص غير مخول من قبل شركة ابراهيم شاكر.
  8. مدة ضمان قطع الغيار المستبدلة ثلاثة شهور
  9. في حال عدم توفير قطع الغيار ضمن فترة العمر الافتراضي للجهاز في مدة اقصاها 30 يوماً من تاريخ الكشف على الجهاز يحق للعميل استبدال الجهاز بأخر جديد أو مماثل علماً بان العميل سيتحمل مبلغ قيمة استهلاك الجهاز القديم من تاريخ الشراء.
  10. ان شركة ابراهيم شاكر سوف لن تتحمل المسؤولية ولن تمنح الضمان للأعطال الناجمة عن:
    - الحريق - سوء الاستخدام - أية مسببات طبيعية - التركيب الخاطى - البرق أو الشحنات الاكهربائية الزائدة/ المنخفضة - إجراءات التشغيل الخاطئة الناجمة عن الفشل في قراءة وفهم تعليمات التشغيل - التدخل الخاطى والتعامل غير المهاري مع الأجزاء العاملة بالجهاز - فصل الدارة الكهربائية للجهاز والناجم عن التقلبات في التيار الكهربائي وبشكل فوق المعدل المتوسط - أية أسباب أخرى خارج نطاق مراقبة شركة ابراهيم شاكر.
  11. شركة ابراهيم شاكر لن تتحمل مسؤولية أو مساهلة القانونية عن ضرر أو خسارة يتسبب بها عطل في الجهاز.

## مراكز خدمة مجموعة شاكر في المملكة

الرياض | جدة | مكة | مدينة | توك | ينبع | الخبر | الاحساء | حفر الباطن | القصيم | حائل | عرعر | خميس مشيط | بيشة | جازان | نجران | باحة

تسعدنا خدمتكم

٨٠٠٢٤٤٥ ٤٥ ٤ / ٩٢٠٠٠٦ ٠٥٤

[www.shaker.com.sa](http://www.shaker.com.sa)





*make yourself at home*



[www.midea.com](http://www.midea.com)

© Midea 2023 all rights reserved

00000000000000